

ANDERSSON

**BRUKSANVISNING FÖR
OPERATING INSTRUCTIONS
BRUKSANVISNING**

LED3240FDC PVR

**FÄRG TV MED FJÄRRKONTROLL
COLOUR TELEVISION WITH REMOTE CONTROL
FARGE TV MED FJERNKONTROLL**

Innehåll

Funktioner.....	2	Byt namn på en kanal.....	18
Inledning.....	2	Låsa en kanal.....	18
Förberedelse.....	2	Hantera stationer: Favoriter.....	18
Säkerhetsföreskrifter.....	2	Knappfunktioner.....	18
Innehåll i förpackning.....	4	Hantera stationer: Sortera kanallista.....	18
Miljöinformation.....	5	Skärminformation.....	18
Reparationsinformation.....	5	Mediauppspelning med Medialäsaren.....	19
Fjärrkontrollens knappar.....	6	Alternativ för bildspel.....	20
LED TV och funktionsknappar.....	6	Spela musik via USB.....	20
Översikt av anslutningarna på baksidan.....	7	Inspelningsbibliotek.....	20
Översikt av anslutningarna - sidokontakter.....	8	Inställningar för medialäsare.....	21
Strömanslutning.....	9	Tidsskiftesinspelning.....	21
Antennanslutning.....	9	Direkt inspelning.....	21
Att använda USB-ingångar.....	9	Titta på inspelade program.....	22
Ansluta LED-TV:n till en PC.....	10	Ändra bildstorlek: Bildformat.....	22
Använda sido-AV-anslutningar.....	10	Konfiguration av bildinställningar.....	23
Ansluta en DVD-spelare via HDMI.....	10	Använda menyvalen för bildinställningar.....	23
Ansluta en DVD-spelare via komponentuttag (YPbPr) eller scart-kabel.....	11	Menyvalen för bildinställningar.....	23
Fjärrkontroll.....	11	PC bildinställningar.....	24
Sätta i batterier.....	11	Konfiguration av ljudinställningar.....	24
Slå På/Av.....	11	Använda menyvalen för ljudinställningar.....	24
För att slå på TV:n.....	11	Menyvalen för ljudinställningar.....	24
TV:n startar.....	11	Konfiguration av din TV:s inställningar.....	25
För att slå av TV:n.....	12	Använda valen i inställningsmenyn.....	25
Val av ingång.....	12	Val i inställningsmenyn.....	25
Grundläggande funktioner.....	12	Använda modulen villkorad tillgång.....	25
Användning med knapparna på TV-apparaten.....	12	Visa meny för villkorad åtkomst (*).....	25
Volyminställning.....	12	Konfigurera språkpreferenser.....	26
Kanalval.....	12	Språkinställningar.....	26
Öppna huvudmenyn.....	12	Föräldrakontroll.....	26
AV-läge.....	12	Använda meny för föräldraställningar.....	27
Användning med fjärrkontrollen.....	12	Timers.....	27
Volyminställning.....	12	Inställning av insomningstimer.....	27
Programval (föregående eller nästa program).....	12	Inställning av programtimer.....	27
Programval (direkt åtkomst).....	12	Konfiguration av inspelning.....	28
Visa elektronisk programguide (EPG).....	12	Konfigurera inställningar av datum/tid.....	28
Inspelning via EPG-skärm.....	13	Konfigurering av inställningar för källa.....	29
Förstagångsinstallation.....	14	Konfigurering av övriga källor.....	29
Installation.....	15	Användning.....	29
Använda meny för automatisk kanalsökning.....	15	Övriga funktioner.....	30
Manuell Inställning.....	16	Text-TV.....	30
Digital antenn, manuell sökning.....	16	Tips.....	31
Digital kabel, manuell sökning.....	16	Bilaga A: Typiska visningslägen via PC-ingång.....	32
Analog manuell sökning.....	16	Bilaga B: AV- och HDMI signalkompatibilitet (Ingångssignaltypen).....	32
Analog fininställning.....	16	Bilaga C: DVI-upplösningar som stöds.....	33
Nätverkskanalsökning.....	16	Bilaga D: Filformat som stöds för USB-läge.....	33
Rensa servicelista (*).....	17	Bilaga E: Uppdatering av mjukvara.....	34
Hantera stationer: Kanallista.....	17	Specifikationer.....	35
Sköta kanallistan.....	17	Digital Mottagning (DVB-C).....	35
Flytta en kanal.....	17		
Radera en kanal.....	17		

Funktioner

- LED färg-TV med fjärrkontroll.
- Fullt integrerad marksänd digital-TV (DVB-T-C MPEG2) (DVB-T-C MPEG4).
- HDMI-anslutningar för digital video och ljud. Anslutningen är även avsedd att stödja HD-signaler (för högupplöst TV).
- USB-ingång.
- Inspelning av program
- Tidsskiftning av program
- 1000 program (analog + digital).
- OSD menysystem.
- Integrerad tuner DVB-T-C HD, kompatibel med MPEG 2 / MPEG 4.
- Scart-uttag för externa enheter (video, videospel, ljudanläggning, m.m.).
- Stereoljudsystem. (Tyska + Nicam)
- Text-TV, Fastext, TOP-text.
- Anslutning för hörlurar.
- Automatiskt programmeringssystem (APS).
- Manuell inställning framåt eller bakåt.
- Insomningstimer/barnlås.
- Automatisk ljudavstängning vid ingen sändning.
- NTSC-uppspelning.
- AVL (automatisk ljudnivåanpassning).
- Automatisk avstängning.
- PLL (frekvenssökning).
- PC-ingång.
- Plug-and-play för Windows 98, Windows 7, ME, 2000, XP och Vista.
- Spelläge

Inledning

Var vänlig läs igenom motsvarande anvisningar för denna handbok innan produkten används för första gången, även om du är förtrogen med hur man använder elektroniska produkter. Uppmärksamma speciellt kapitlet SÄKERHETSFORESKRIFTER. Förvara handboken säkert för framtida referens. Dessa anvisningar måste åtföljas produkten om den säljs eller ges bort.

Tack för att du har valt denna produkt. Instruktionsboken innehåller anvisningar om hur du ska använda TV:n. Innan du använder TV:n bör du därför läsa anvisningarna noga. Spara instruktionsboken så att du kan använda den som referens i framtiden.

Apparaten är avsedd att ta emot och visa TV-program. De olika anslutningsalternativen lägger till ytterligare möjligheter för mottagning och visning (mottagare,

DVD-spelare, DVD-inspelare, videobandspelare, PC, osv). Apparaten är endast lämpad för användning i torra miljöer. Apparaten får endast användas i privata hushåll och inte i ett industriellt eller kommersiellt syfte. Vi fransäger oss i princip ansvar om apparaten inte använts på avsett sätt eller om obehöriga modifieringar har utförts. Om LED-TV:n används i extrema miljöer kan det orsaka skador på apparaten.

Förberedelse

God ventilation kräver att du lämnar minst en 10 cm:s luftspalt runt TV:n. För att förhindra fel eller säkerhetsrisker bör du inte placera föremål på apparaten. Använd denna apparat endast i rumstemperatur.

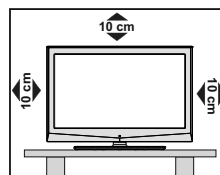

Säkerhetsföreskrifter

Läs igenom följande säkerhetsföreskrifter noga för din egen säkerhet.

Strömkälla

Denna TV får endast användas vid anslutning till eluttag med växelström 220-240 V och 50 Hz. Kontrollera att du valt rätt inställning för spänning.

Nätsladd

Placera inte enheten, eller någon möbel, direkt på sladden (strömkabeln). Se till att sladden inte blir klämd. Håll i sladdens stickpropp. Dra aldrig ur kontakten genom att dra i sladden och rör aldrig sladden med våta händer, då detta kan orsaka kortslutning eller elektriska stötar. Slå aldrig knut på sladden och knyt inte samman den med andra sladdar. Elsladdarna bör dras på ett sätt så att de inte riskerar att bli trampade på. En skadad elsladd kan orsaka brand eller en elektrisk stöt. När sladden är skadad och därför måste bytas, ska bytet utföras av en behörig elektriker.

Fukt och vatten

Använd inte apparaten i våt eller fuktig omgivning (undvik badrum, köksvask, nära tvättmaskin och liknande). Utsätt inte apparaten för regn eller vatten, eftersom detta kan vara farligt, och ställ inga föremål fyllda med någon form av vätska, som blomvaser, ovanpå den. Undvik droppar och stänk.



Om ett fast föremål eller någon vätska skulle hamna i apparaten, stäng av apparaten och se till att den kontrolleras av en behörig yrkesman innan den används igen.

Rengöring

Före rengöring ska du koppla ur TV:n från vägguttaget. Använd inte vätske- eller spraybaserade rengöringsmedel. Använd en mjuk och torr trasa.



Ventilation

Springorna och öppningarna på TV:n är avsedda för ventilation och för att garantera en säker användning. För att förhindra överhettning får dessa öppningar inte på något sätt blockeras eller täckas över.

Värme och eld

Apparaten bör inte placeras i närheten av öppen eld eller källor som ger intensiv värme, som t.ex. ett element. Se till att inga värmekällor med öppna lågor, som t.ex. stearinljus, står på TV:n. Batterier får inte utsättas för extrem värme, som t.ex. från solljus, eld eller liknande.



Åskväder

Vid storm, åskväder eller när du är bortrest ska du dra ur nätkabeln från vägguttaget.

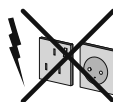

Reservdelar

När reservdelar behövs, ska du kontrollera att serviceteknikern har använt de reservdelar som anges av tillverkaren eller har samma specifikationer som originaldelarna. Ej behöriga utbyten kan resultera i brand, elektriska stötar eller annan fara.

Service

Överlåt alla servicearbeten åt utbildade yrkesmän. Ta inte bort höljet på egen hand, då detta kan förorsaka elstötar.



Avfallshantering

- Anvisningar för avfallshantering:

Förpackningsmaterialet är återvinningsbart och bör återvinnas. Förpackningsmaterial som t.ex. plastpåsar måste förvaras oåtkomligt för barn. Batterier, även sådana som inte innehåller tungmetaller, ska inte kastas tillsammans med hushållsavfall. Var god kasta förbrukade batterier på ett miljövänligt sätt. Undersök vilka bestämmelser som gäller i ditt område.

- Försök inte ladda upp batterierna på nytt. Fara för explosion. Ersätt endast batterierna med samma eller motsvarande typ.

Denna symbol på apparaten eller på dess förpackning betyder att elektrisk och elektronisk utrustning ska kasseras avskilt från hushållsavfall efter dess livstid. Inom EU används olika återvinningssystem. Kontakta de lokala myndigheterna eller din återförsäljare för ytterligare information.



Koppla bort enheten

För att koppla ur TV:n helt används nätkontakten, och den ska därför alltid vara lätt åtkomlig.

Volym i hörlurar

Överdrivet ljudtryck från öronsnäckor eller hörlurar kan skada hörseln.



Installation

För att förhindra skador måste apparaten, vid montering på vägg, vara säkert fäst vid väggen enligt installationsanvisningarna (om detta tillval finns).

LCD-skärm

LCD-skärmen är en högteknologisk produkt som med cirka en miljon tunnfilmstransistorer ger god detaljupplösning. Ibland kan några inaktiva pixlar uppstå på skärmen och visas som en fast blå, grön eller röd punkt. Observera att detta inte påverkar produktens prestanda.

Varning! Lämna inte TV:n i standby-läge eller påslagen när du lämnar bostaden.

Anslutning till ett TV-distributionsystem (kabel-TV etc.) från tuner

Enhet som är ansluten till skyddsjordslingan av byggnadsanläggningen via nätanslutningen eller via annan utrustning med en anslutning till skyddsjordslingan och ett tv-distributionsystem med koaxialkabel, kan under vissa omständigheter leda till brandrisk.

Anslutning till ett kabel-distributionsystem måste därför ske med en anordning som ger elektrisk isolering under ett visst frekvensområde (galvanisk isolator, se EN 60728-11).

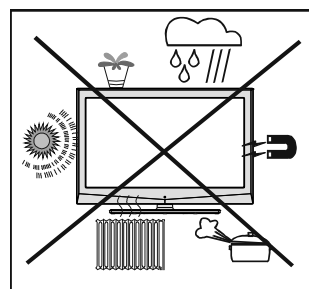

Licensinformation (tillval)

Tillverkad under licens från Dolby Laboratories.

VARUMÄRKESERKÄNNANDE

“Dolby” och den dubbla D-symbolen är varumärken som tillhör Dolby Laboratories.









Knappen för standby/på isolerar inte apparaten helt från elnätet. Dessutom förbrukar apparaten ström i standby-läget. För att helt skilja apparaten från elnätet måste kontakten dras ur från nätuttaget. På grund av detta skall apparaten installeras på ett sådant sätt att nätuttaget inte blockeras. Vid en nödsituation skall kontakten kunna dras ut omedelbart. För att förhindra risken för brand skall nätsladden helst dras ut från nätuttaget om inte apparaten kommer att användas under en längre period, t.ex. under semestrar.

Elektriska apparater får aldrig användas av barn utan övervakning.

Låt aldrig barn använda elektriska apparater utan att övervakas. Barn kan inte alltid bedöma möjliga faror. Batterier/ackumulatörer kan vara livshotande om de sväljs. Förvara batterier oåtkomliga för småbarn. Om dessa sväljs, måste medicinsk vård sökas omedelbart. Håll även plastfilmerna på förpackningarna borta från barn. Det föreligger fara för kvävning.

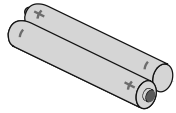
Anm. HDMI-anslutningen mellan PC och TV kan ge upphov till radiointerferens. Om detta är fallet bör du i stället använda en VGA-anslutning (D-sub 15).

Innehåll i förpackning

	 LED TV
	 Batterier: 2 X AAA
	 Instruktionsbok
 1 X kabel för anslutning av video och ljud	 1 X kabel för anslutning av komponentvideo

Anm. Du bör kontrollera tillbehören efter inköp. Säkerställ att varje tillbehör finns med.



Miljöinformation

- Denna TV är utformad att förbruka mindre energi för att rädda miljön. Du bidrar inte bara till att rädda miljön. Tack vare TV:ns energieffektivitet kan du även spara pengar genom minskade elräkningar.. För att minska energiförbrukningen, bör du vidta följande åtgärder:
- Du kan använda energisparläge-inställningen, som ligger i Funktion-menyn. Om du ställer in Energisparläge som På, kommer TV: n att byta till energisparläge och luminans-nivån på TV: n kommer att minska till optimal nivå. Observera att vissa bildinställningar inte kommer att vara tillgängliga när tv: n är i energisparläge.



- När TV: n inte används kan du stänga av eller koppla bort TV: n från nätkontakten. Detta kommer också att minska energiförbrukningen.
- Koppla bort strömmen när du är borta en längre tid..
- Observera att det på ett år är mer energieffektivt att ha TV:n i strömsparläge än att alltid dra ur kontakten istället för standby-läge. För att minska energiförbrukningen årligen är det därför starkt rekommenderat att aktivera strömsparläget. Vi rekommenderar även att du drar ut nätsladden när du inte använder din TV, för att spara ännu mer energi.
- Hjälp oss att rädda miljön genom att följa dessa steg.

Reparationsinformation

Överlåt alla servicearbeten åt kvalificerad personal. Endast kvalificerad personal får reparera TV. Kontakta din lokala återförsäljare för ytterligare information.



Fjärrkontrollens knappar

1. Ingen funktion
2. Spela (i läget mediabläddrare)
3. Inspelning av program
4. Snabbt bakåt (i läget mediabläddrare)
5. Ingen funktion
6. Mono/stereo - Dual I-II/aktuellt språk (*)/
Förhandsvisning av uppspelning (i läget
mediabläddrare)
7. Bildstorlek/ Zoomar in bilden (i läget
mediabläddrare)
8. Grön knapp/Lista schema (i EPG-läge)/Märk/
Märk av alla (i favoritlista)
9. Röd knapp
10. Sifferknappar
11. Text-TV/Mix
12. Info/visa (i TXT-läge)
13. Program ned/Sida upp/Program upp/sida ned
14. Tyst läge
15. Val av favoritläge
16. Exit (i DTV-läge)/Return/Indexsida (i TXT-läge)
17. Ingen funktion*
18. Ingen funktion
19. Inspelningsbibliotek
20. Val av bildläge/ändrar bildläge (i
mediabläddrarens videoläge)
21. Elektronisk programguide
22. Insomningstimer
23. Meny på/av
24. OK/Välj (i läget text-TV)/kanallista
25. Volym upp/ned
26. Navigeringsknappar
27. AV/Källa
28. Tidigare program/Nu (i EPG-läge)
29. Blå knapp
30. Gul knapp/Tidtabell (i EPG)
31. Ingen funktion**
32. Textning på-av/TXT-undertext (analogt TV-
läge)/Textning (i läget mediabläddrare)
33. Ingen funktion
34. Snabbt framåt (i läget mediabläddrare)
35. Stopp (i läget mediabläddrare)
36. Paus/Inspelning efter tidtabell
37. Vänteläge (Standby)
38. Lysdiod för drift

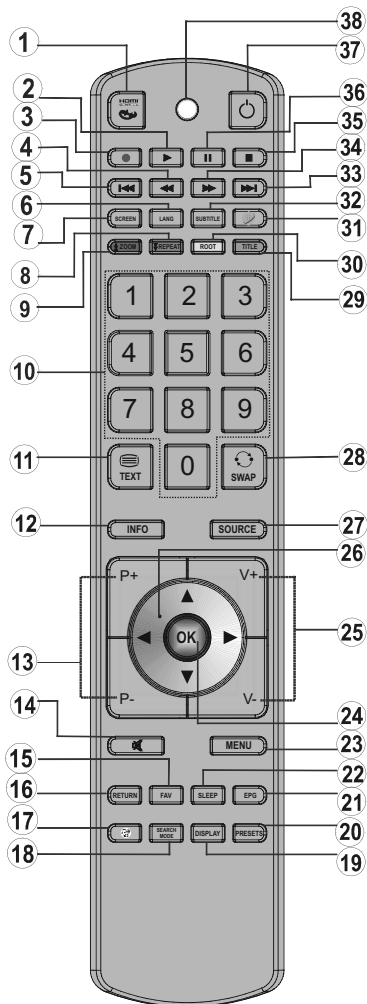

Dessa knappar ändras beroende på modell:

 /Mediabläddrare (valfri)*

Vinkel/Ingen funktion*

 /Webbläddrare (valfri)**

PiP/PiP-funktion (valfri)**

LED TV och funktionsknappar

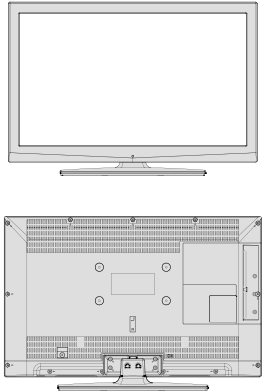
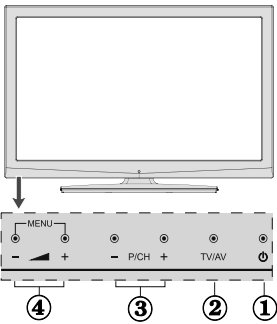
Vy för FRAM- och BAKSIDA	Kontrollknappar VISNING	Kontrollknappar
		<ol style="list-style-type: none"> 1. Standby-knapp 2. TV/AV-knapp 3. Program Upp/Ned knappar 4. Volym Upp/Ned knappar <p>Obs: Tryck på "–▲" / "▲+" knapparna samtidigt för att visa huvudmenyn.</p>

Översikt av anslutningarna på baksidan

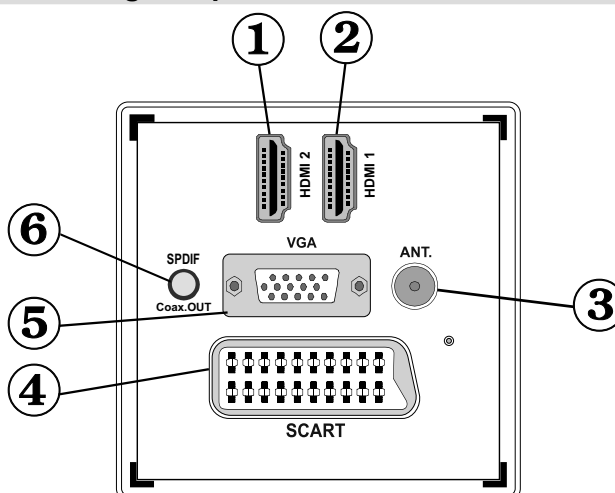

1. HDMI 2: HDMI-ingång

2. HDMI 1: HDMI-ingång

HDMI-ingångar används för enheter som har ett **HDMI**-uttag. Din LED-TV kan visa bilder i hög upplösning (HD) från HD-enheter som t.ex. satellitmottagare och DVD-spelare. Dessa apparater måste vara anslutna via HDMI-uttagen eller komponentuttaget. Dessa uttag kan ta emot antingen 720p- eller 1080i-signaler. Ingen ljudanslutning behövs för en HDMI-till-HDMI-anslutning.

3. RF Input ansluter till en antenn eller ett kabel-TV-system.

Observera att om du använder en dekoder eller mediaspelare, ska du ansluta antennkabeln via denna enhet till TV:n med lämplig antennkabel enligt bilderna på följande sidor.

4. SCART in- eller utgång för externa enheter. Koppla SCART-kabeln mellan SCART-uttaget på TV:n och SCART-uttaget på din externa enhet (som t.ex. en dekoder, en videobandspelare eller en DVD-spelare).

Anm.: Om en extern apparat är ansluten via ett SCART-uttag växlar TV:n automatiskt till AV-läge.



Anm.: S-VHS-signal stöds via scart-uttaget.

Anm.: När du tar emot DTV-kanaler (Mpeg4 H.264) eller när du är i medialäsarläge kommer ingen utdata vara tillgänglig via scartuttaget.

5. **PC-ingången** används för anslutning av en PC till TV:n.
Anslut PC-kabeln mellan **PC-ingången** på TV:n och PC-utgången på din PC.
6. **SPDIF koaxialutgång** skickar ut digitala ljudsignaler från den för tillfället använda källan.
Använd en **SPDIF koaxialkabel** för att överföra ljudsignaler till en enhet som har SPDIF-ingång.

Översikt av anslutningarna - sidokontakter

1. CI-kortplats används för att sätta in ett CI-kort. Med ett CI-kort kan du titta på alla kanaler som du abonnerar på. Se avsnittet "Villkorad tillgång" för ytterligare information.
2. USB-ingångar.
Notera att funktionen programinspelning är tillgänglig via dessa USB-ingångar. Du kan ansluta en extern hårddisk till enheten.
3. **Komponentvideoingång (YPbPr)** används för att ansluta till komponentvideo. Med komponentvideo/ljuduttagen kan du ansluta till en enhet med komponentutgång. För att göra detta måste du använda den medföljande komponentvideoanslutningskabeln så att anslutningen kan aktiveras. Anslut först kabelns kontakt till TV:ns YPbPr-uttag (sidan). Anslut sedan komponentkabelns (medföljer ej) kontakter till komponentvideoanslutningskabelns flerkontaktsdel. Färgerna på kontakterna ska överensstämma.
4. Ingången på **sidans ljud-videoanslutning** används för att ansluta externa enheters video- och ljudsignaler. För att göra en videoanslutning måste du använda den medföljande AV-anslutningskabeln så att anslutningen kan aktiveras. Anslut först kabelns kontakt till AV-uttaget på TV:ns sida. Sätt därefter in din videokabels kontakt (medföljer ej) i den GULA ingången (placerad på flerkontaktsidan) på den medföljande AV-anslutningskabeln. Färgerna på kontakterna ska överensstämma.

För att aktivera ljudanslutningen måste du använda de RÖDA och VITA ingångarna på sido-AV-anslutningskabeln. Anslut därefter apparatens ljudkabelkontakter till den RÖDA och VITA kontakten på den **medföljande** sido-AV-anslutningskabeln. Färgerna på kontakterna ska överensstämma.

Anm. Du ska använda ljudingångarna på sido-AV-anslutningskabeln (RÖD och VIT) för att aktivera ljudanslutning, vid anslutning av en enhet till din TV genom att använda PC eller KOMPLEMENTVIDEO-ingång.

5. Hörlursuttaget används för att ansluta externa hörlurar till systemet. Anslut till uttaget märkt HEADPHONE för att lyssna på TV:n via hörlurar (valfritt).

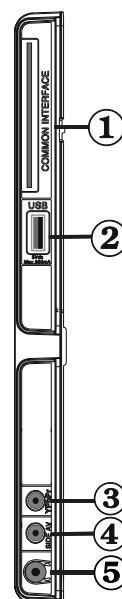

Strömanslutning

VIKTIGT: TV:n är avsedd för drift vid 220-240V AC, 50 Hz.

- Låt TV:n stå tills den anpassats till rumstemperatur efter upppackning innan du ansluter den till nätuttaget. Anslut strömkabeln till elnätet.

Antennanslutning

- Anslut antenn-, kabel-TV-kontakten till ANTENNINGÅNGEN på TV:ns baksida.

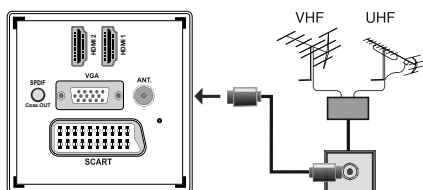

Att använda USB-ingångar

USB-anslutning

- Via TV:ns USB-ingångar kan du ansluta en extern hårddisk eller ett USB-minne. Det här innebär att du kan spela in och spela upp filer på externa lagringsenheter.
- Hårddiskar (med egen strömförsörjning) i formaten 2,5 och 3,5 tum stöds.
- För att spela in ett program måste du först ansluta ett USB-minne till din TV medan TV:n är avstängd. Du ska därefter slå på TV:n för att aktivera inspelningsfunktionen. I annat fall kommer inte inspelningsfunktionen att vara tillgänglig.

VIKTIGT!

- Säkerhetskopiera filerna innan anslutning till TV:n för att förhindra möjlig förlust av data. Märk att tillverkaren inte är ansvarig för förlorad data.
- Vissa typer av USB-enheter (t.ex. MP3-spelare) eller USB-minnen är inte kompatibla med denna TV.

VIKTIGT! TV:n stöder enbart diskformatering för FAT32. NTFS-formatet stöds inte. Om du ansluter en USB-disk med formatet NTFS kommer du att behöva formatera om disken. Se avsnittet om diskformatering längre fram.

Observera att formateringen innebär att alla lagrade data försvinner och att disken konverteras till filformatet FAT32.

Anslutning av USB-disk

- Anslut USB-enheten till TV:ns USB-ingång.

Anm. Sätt i/ta ur USB-disken när TV:n är frånslagen.

Anm. Använd en så kort USB-kabel som möjligt för anslutningen och kontrollera att den har en USB-symbol.

Anm. Problem kan uppstå vid formatering av diskar med en lagringskapacitet på 1 TB eller högre. Formatera i så fall disken med hjälp av en dator och välj filformatet FAT32.

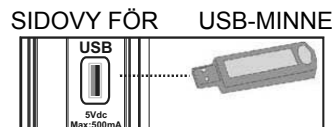

VARNING!

- Att snabbt koppla in eller ur USB-enheter är förenat med risker. Speciellt otillrädligt är det att koppla in och ur enheten upprepade gånger. Detta kan fysiskt skada USB-spelaren och särskilt USB-enheten.
- Dra inte ut USB:n under uppspelningen av en fil.

Inspelning av program

För att spela in ett program måste du först ansluta ett USB-minne till din TV medan TV:n är avstängd. Du ska därefter slå på TV:n för att aktivera inspelningsfunktionen.

VIKTIGT! Om du använder en ny USB-hårddisk bör du först formatera den med TV:ns alternativ för diskformatering.

- Om du vill använda inspelningsfunktionen ansluter du USB-enheten eller en extern hårddisk till TV:n. Enheten bör ha minst 1 GB kapacitet och stödja USB 2.0. Om enheten inte stöder USB 2.0 visas ett felmeddelande.

OBS: Inspelade program sparas på den anslutna USB-enheten. Om så önskas kan du lagra/kopiera inspelningarna på en dator; dessa filer kommer dock inte finnas tillgängliga för uppspelning på datorn. Du kan endast spela upp dem via din TV.

- Mer information om inspelning av program finns längre fram i avsnitten "Direkt inspelning", "Tidsskiftning", "Elektronisk programguide", "Inspelningsbibliotek och "Inspelningstimers".
- Inspelade program delas upp i filer på vardera cirka 4 GB.
- Inspelade program sparas i följande katalog på den externa lagringsenheten: \DVR\RECS. Alla inspelningar betecknas med siffror. En textfil (.txt) skapas för varje inspelning. I filen finns information om t.ex. TV-bolag, program och inspelningstid.
- Timeshift kan stoppas i enlighet med USB-enhetens skrivhastighet. Om USB-enhetens hastighet inte är tillräcklig för videoströmmandets bitrate kan timeshift stoppas och inspelningen misslyckas. Om HD-tjänstens bitrate är högre än 13 Mbp/sek. Så kan bilden frysa under timeshift, både på USB-minne och extern HDD.

- Inspelningar av högupplösta program kan ta upp mer utrymme på USB-disken beroende på den utsända signalens upplösning. Av detta skäl bör USB-hårddiskar användas för att spela in högupplösta program.
- Ta inte ut USB/HDD:n under inspelning. Detta kan skada den anslutna USB/HDD:n.
- Flerpartitionsstöd finns tillgängligt. Stöd för max två partitioner. Om disken har fler än två partitioner kan den krascha. Första partitionen på USB-disken används för PVR-klara funktioner och den måste också vara formaterad som första partition för att kunna användas för PVR-klara funktioner.
- Multipartitions-hårddiskar (HDD) stöds för upp till två partitioner.
- En del strömpaket spelas eventuellt inte in beroende på signalproblem, så ibland kan det hända att bilden fryser under uppspelning.
- Knapparna för Inspeknig, Spela, Paus, Visa (för PlayListDialog) kan inte användas när text-TV är På. Om en inspelning börjar från timern när text-TV är På, stängs text-TV automatiskt av. Text-TV är också avaktiverad när det pågår en inspelning eller uppspelning.
- Radioinspelning stöds ej.
- TV:n kan spela in program i upp till 10 timmar.

Ansluta LED-TV:n till en PC

Du kan ansluta en dator för att visa datorns bild på din LED TV. Stäng av både datorn och bildskärmen innan några anslutningar utförs. Använd en 15-stifts D-subskärmsladd för att ansluta en PC till LED-TV:n. När anslutningen är klar, växla till PC-källa. Se avsnittet "Val av ingång". Ställ in den önskade upplösningen. Information om upplösning finns i bilagan.

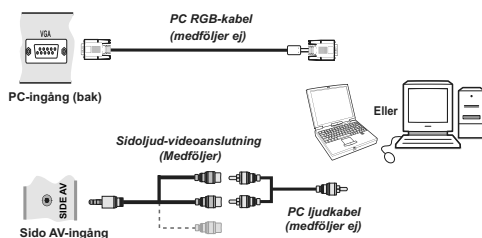

Använda sido-AV-anslutningar

Du kan ansluta flera tillvalsenheter till din LED-TV genom TV:ns sidokontakter.

- För anslutning av en videokamera eller kamera ska du använda **AV** uttaget (sidan). För att göra detta måste du använda den medföljande **video/ljudanslutningskabeln**. Anslut först kabelns kontakt till TV:ns **AV IN**-uttag (sidan). Sätt därefter in kontakterna på din kameras kabel (*medföljer ej*) i flerkontaktsdelen på **video/ljudanslutningskabeln**. Färgerna på kontakterna ska överensstämma. Se bild nedan.
- Efteråt ska du växla till **Sido-AV**-källa. Se avsnittet **Val av ingång** i följande avsnitt för mer information.

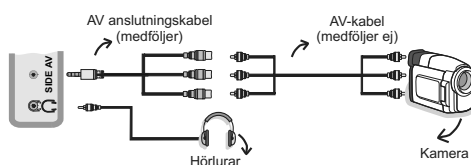

- För att lyssna på TV:n i hörlurar ska du ansluta hörlurarna till TV:ns **uttag för HÖRLURAR**, som visas i bilden ovan.

Ansluta en DVD-spelare via HDMI

Se i DVD-spelarens instruktionsbok för ytterligare information. Slå av både TV:n och den andra enheten innan du utför några anslutningar.

Anm.: Inte alla kablar som visas på bilden medföljer.

- Om din DVD-spelare har ett **HDMI**-uttag kan du ansluta via **HDMI** för bättre video- och ljudkvalitet.

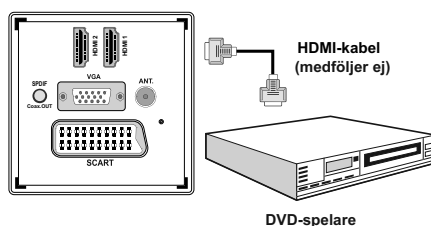

- När du ansluter till en DVD-spelare enligt bilden ovan ska du växla till den anslutna **HDMI**-källan. Se avsnittet **Val av ingång** för mer information om att växla källor.

Ansluta en DVD-spelare via komponentuttag (YPbPr) eller scart-kabel

- En del DVD-spelare är anslutna via **KOMPONENTUTTAG (YPbPr)**. I detta fall måste du använda den medföljande komponentvideoanslutningskabeln för att aktivera anslutningen. Anslut först kabelns kontakt till TV:ns YPbPr- uttag (sidan). Sätt efteråt in din DVD-spelares kontakter i komponentkabelns (medföljer ej) kontakter i komponentvideoanslutningskabelns flerkontaktsdel (se bild nedan). Färgerna på kontakterna ska överensstämma.
- För att aktivera ljudanslutningen, använd **VGA/ komponentljudkabeln**. Anslut först kabelns kontakt till TV:n. Sätt därefter in din DVD-spelares kontakter på ljudkabeln i **VGA/komponentljudkabelns** flerkontaktsdel (se bild nedan). Färgerna på kontakterna ska överensstämma.

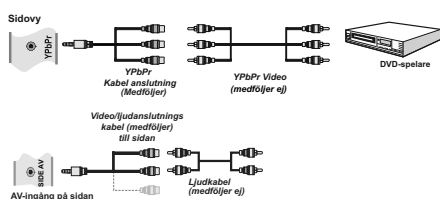

- När anslutningen är klar växlar du till **YPbPr**-källan. Se avsnittet **Val av ingång**.
Anm.: För att ansluta YPbPr-enhet, använd medföljande komponentkabel (YPbPr)
- Du kan även ansluta via **SCART**-ingången.

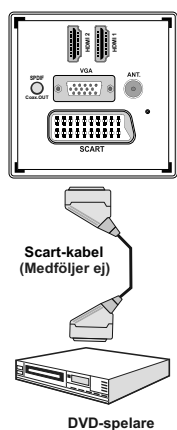

- **Anm.:** Dessa tre anslutningsmetoder utför samma funktion men med olika kvalitetsnivåer. Det är inte nödvändigt att ansluta med alla tre metoderna.

Fjärrkontroll

Sätta i batterier

- Ta bort batterilocket på fjärrkontrollens baksida genom att försiktigt dra det bakåt från den markerade delen.
- Sätt i två stycken **AAA/R3**-batterier eller batterier av motsvarande typ. Observera rätt polaritet (+/-) när du sätter i batterierna och sätt tillbaka batteriluckan.



Anm.: Ta bort batteriet ur fjärrkontrollen om den inte ska användas under en längre tid. I annat fall kan den skadas av eventuellt batteriläckage. Fjärrkontrollens räckvidd är cirka 7 meter/23 ft.

Slå På/Av

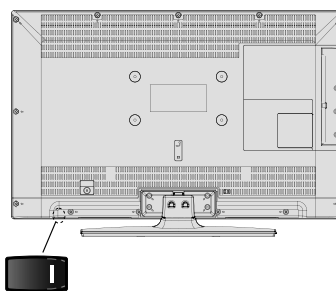

(Standby Switch)

För att slå på TV:n

- Anslut strömkabeln till 220-240V AC 50 Hz.
- Tryck "I" knappen till position "I" så att TV:n ställer sig i standby-läge. Standby-lampan tänds.
- För att skifta TV:n från standby-läge:
- Tryck på "P" knappen, **P+ / P-** eller en numerisk knapp på fjärrkontrollen.
- Tryck på knappen **-P/CH** eller **P/CH+** på TV:n.

TV:n startar.

Notera: Om du sätter på TV:n via knapparna **PROGRAM UPP/NER** på fjärrkontrollen eller på TV:n, visas den kanal du senast valde.

Med någon av metoderna nedan kan du stänga av TV:n.

För att slå av TV:n

- Skifta "I" -knappen till position 2, enligt illustrationen, (I) så att TV:n stängs AV.
- För att stänga av TV:n helt, avlägsna kontakten från vägguttaget.

Anm.: När TV:n är i standby-läge blinkar lampan för standby och indikerar att funktioner som standby-sökning, nedladdning eller timer är aktiverade.

Val av ingång

När du har anslutit externa system till din TV, kan du växla över till olika ingångskällor. Tryck på knappen "SOURCE" på din fjärrkontroll upprepade gånger för att direkt ändra källor.



Grundläggande funktioner

Du kan styra din TV genom att använda både fjärrkontrollen och knapparna på TV-apparaten.

Användning med knapparna på TV-apparaten

Volyminställning

- Tryck på knappen "▲" för att sänka volymen eller på knappen "▲ + " för att höja volymen, så att en volymskala visas på skärmen.

Kanalval

- Tryck på knappen "P/CH +" för att välja nästa kanal, eller "P/CH -" för att välja föregående.

Öppna huvudmenyn

- Tryck på "▲" / "▲ +" knapparna samtidigt för att visa huvudmenyn. I huvudmenyn väljer du undermeny med knapparna "P/CH -" eller "P/CH +" och öppnar en undermeny med knapparna "▲" eller "▲ +". För mer information om respektive meny, se menysystemavsnitten.

AV-läge

- Tryck på knappen "TV/AV" på kontrollpanelen på TV:n för att växla mellan AV-lägen.

Användning med fjärrkontrollen

- Fjärrkontrollen till din TV är designad för att kunna styra alla de funktioner som finns på din modell. Funktionerna beskrivs i samma ordning som menysystemet på TV:n.

- Menysystemets funktioner beskrivs i följande avsnitt.

Volyminställning

- Tryck på knappen "V+" för att höja volymen. Tryck på knappen "V-" för att sänka volymen. En volymskala (skjutreglage) visas på skärmen.

Programval (föregående eller nästa program)

- Tryck på knappen "P -" för att välja föregående program.
- Tryck på knappen "P +" för att välja nästa program.

Programval (direkt åtkomst)

- För att välja program mellan 0 och 9, använder du fjärrkontrollens sifferknappar. TV:n växlar till det valda programmet. För att välja mellanliggande program, tryck på sifferknapparna i följd. När tiden har gått ut för den andra siffrans knapptryckning, kommer programmet med den första siffran som angavs att visas. Tryck direkt på programnumret för att välja om ett program med ett ensiffrigt nummer.

Visa elektronisk programguide (EPG)

Du kan använda den elektroniska programguiden (EPG) för att visa information om tillgängliga program. Tryck på knappen EPG på fjärrkontrollen för att visa EPG-menyn.

- Tryck på "▼"/"▲" -knapparna för att navigera bland kanaler.
- Tryck på "◀"/"▶" -knapparna för att navigera genom programlistan.
- EPG-menyn visar tillgänglig information för alla kanaler.
- Informationen uppdateras automatiskt. Om det inte finns någon information tillgänglig om kanalhändelser, kommer EPG visas med blanktecken.

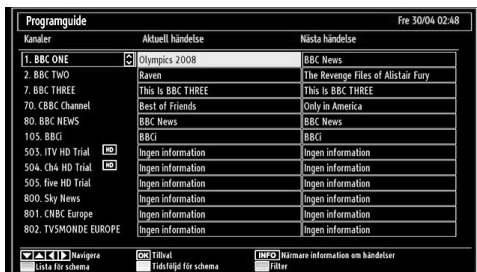

OK (alternativ): visar/spelar in eller ställer in timern för framtida program.

INFO (händelsedetaljer): Visar programmen i detalj.

Grön knapp: Programschemat listas

Gul knapp: Visa EPG-data i enlighet med tidsföljdsbaserat schema

Blå knapp (filter): Visar filtreringsalternativ.

(RECORD) (Spela in): TV:n börjar spela in det valda programmet. Du kan trycka på nytt för att stoppa inspelningen.

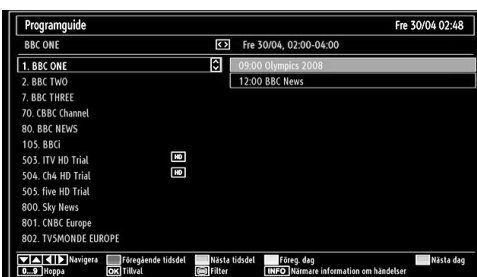

Röd knapp (föreg. tidsdel): Visar programmen för föregående tidsdel.

Grön knapp (nästa tidsdel): Visar programmen för nästa tidsdel.

Gul knapp (föreg. Dag): Visar programmen för föregående dag.

Blå knapp (nästa dag): Visar programmen för nästa dag.

Sifferknappar (Hoppa): Hoppa direkt till den önskade kanalen via sifferknappar.

OK (alternativ): visar/spelar in eller ställer in timern för framtida program.

Textknapp (filter): Visar filtreringsalternativ.

INFO (Detaljer): Visar programmen i detalj.

(RECORD) (Spela in): TV:n börjar spela in det valda programmet. Du kan trycka på nytt för att stoppa inspelningen.



Röd knapp (föreg. Dag): Visar programmen för föregående dag.

Grön knapp (nästa dag): Visar programmen för nästa dag.

Gul knapp (zooma): Utökar programinformation.

Blå knapp (filter): Visar filtreringsalternativ.

INFO (Detaljer): Visar programmen i detalj.

Sifferknappar (Hoppa): Hoppa direkt till den önskade kanalen via sifferknappar.

OK (alternativ): visar/spelar in eller ställer in timern för framtida program.

Text (Sök): Visar menyn "Guidesökning".

Du kan söka program genom att använda sökguidefönstret. I sökguidefönstret finns det olika sökalternativ. Du kan söka på genre eller namnmatchning. Om du väljer alternativet GENRE visas programmen i enlighet med deras genrer. Om du väljer namnmatchning och klickar på nerknappen kommer nästa rad markeras och alfanumeriska kombinationer kommer att visas längst ner på skärmen. Knappa in namnet på det program du vill hitta. När du är klar klickar du på nerknappen för att markera "starta sökning" och klicka på OK för att fortsätta.

SUBTITLE: Tryck på knappen SUBTITLE för att visa menyn Välj genre. Med hjälp av denna funktion kan du söka i programguidens databas i överensstämmelse med genren. Informationen söks i programguiden och resultaten som matchar sökkriterierna visas.

(Nu) : Visar det aktuella programmet.

Inspelning via EPG-skärm

VIKTIGT! För att spela in ett program måste du först ansluta ett USB-minne till din TV medan TV:n är avstängd. Du ska därefter slå på TV:n för att aktivera inspelningsfunktionen. I annat fall kommer inte inspelningsfunktionen att vara tillgänglig.

(RECORD) (Spela in): TV:n börjar spela in det valda programmet. Du kan trycka på nytt för att stoppa inspelningen.

Anm. Du kan inte växla till en annan sändning eller källa under inspelningen.

◀◀ / ▶▶ : Sida Vänster / Sida höger

Programval

I menyn EPG, tryck på knappen OK för att öppna menyn "Val av händelse".



Kanalval

Med hjälp av detta alternativ kan du växla över till den valda kanalen.

Record / Delete Record Timer (Spela in/Ta bort inspelningstimer)

VIKTIGT! För att spela in ett program måste du först ansluta ett USB-minne till din TV medan TV:n är avstängd. Du ska därefter slå på TV:n för att aktivera inspelningsfunktionen. I annat fall kommer inte inspelningsfunktionen att vara tillgänglig.

- Sedan du har valt program i EPG-menyn trycker du på OK så att skärmen Options (Alternativ) visas. Välj alternativet "Record" (Spela in) och tryck på OK. Programmet är nu valt för inspelning.

- Om du ångrar dig kan du ta bort programmet genom att markera det, trycka på knappen OK och välja "Delete Rec. Timer". Inspe­lningen tas då bort.

Anm. Du kan inte växla till någon annan kanal eller källa medan det pågår en inspelning på den aktuella kanalen.

Set Timer / Delete Timer (Ange timer/Ta bort timer)

Sedan du har valt program i EPG-menyn trycker du på OK så att skärmen Options (Alternativ) visas. Välj alternativet "Set Timer on Event" (Ställ in timer för händelse) och tryck på OK. Du kan ange klockslag för kommande program.

Om du ångrar dig kan du ta bort påminnelsen genom att markera den och trycka på knappen OK. Välj sedan "Delete Timer" (Ta bort timer). Timer-inställningen tas då bort.

Anm. Du kan inte spela in eller ange timer för två eller flera program inom samma intervall.

Förstagångsinstallation

VIKTIGT: Kontrollera att antennen eller kabeln är ansluten och att en CI-modul inte har satts i innan TV:n slås på för förstagångsinstallationen.

- När TV:n slås på första gången kommer en installationsguide leda dig genom proceduren. Skärmen för språkval visas först:



- Använd knapparna "▼" eller "▲" för att välja språk och tryck på knappen **OK** för att ställa in valt språk och fortsätta.

- Efter att språket har valts visas en välkomstsärm där du ska ställa in **land, språk för text-TV och avsök kodade (sökning krypterad)**.



- Genom att trycka på knappen "◀" eller "▶", välj det **land** du vill ställa in och tryck på knappen "▼" för att markera valet för **text-TV-språk**. Använd knappen "◀" eller "▶" för att välja önskat språk för text-TV.

- Tryck på knappen "▼" efter att alternativet Språk för text-TV har ställts in. Därefter kommer **Avsök kodade** att markeras. Du kan ställa in **Avsök krypterade** till **Ja** om du vill avsöka kodade stationer. Därefter väljer du det önskade språket för text-TV.

- Tryck på **OK**-knappen på fjärrkontrollen för att fortsätta, och följande meddelande kommer att visas på skärmen:

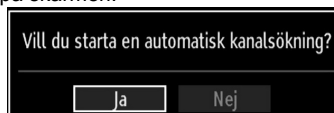

För att välja alternativet "Ja" eller "Nej", markera posten genom att trycka på "◀" eller "▶"-knapparna och tryck på **OK**-knappen.

Följande visas då på skärmen:

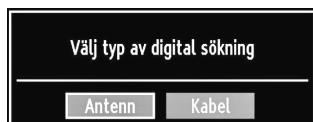

Om du väljer alternativet **KABEL** visas följande skärmbild:



Du kan välja frekvensomfång på skärmen. Du markerar alternativ med knappen "▼" eller "▲". Frekvenser kan även anges med sifferknapparna på fjärrkontrollen. Ställ in önskad start- och stoppfrekvens genom att använda sifferknapparna på fjärrkontrollen. Du kan sedan ange sökintervallen till 8000 kHz eller 1000 kHz. Om du väljer 1000 kHz görs en noggrann frekvenssökning. Det innebär också att sökningen tar längre tid. Tryck på **OK** när du är klar. Den automatiska sökningen startar.

Om du väljer söktypen **ANTENN** kommer TV:n att söka efter digitala, markbundna sändningar.

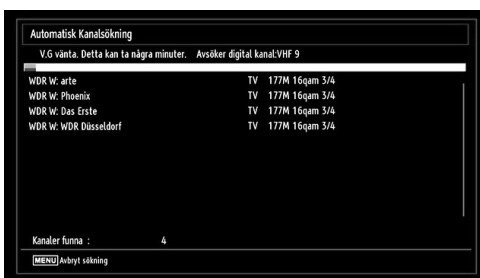

Obs. Du kan trycka på knappen "**MENU**" för att avbryta.

- Efter att alla tillgängliga stationer sparats kommer kanallistan att visas på skärmen. Om du vill sortera kanalerna i enlighet med LCN, välj "Ja" och tryck på "OK".

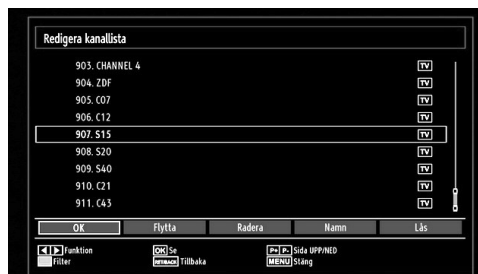

- Tryck på **OK**-knappen för att lämna kanallistan och titta på TV.

Installation

Tryck på knappen "**MENU**" på fjärrkontrollen och välj **Installation** genom att trycka på knappen "◀" eller "▶". Tryck på **OK**-knappen och följande meny visas.



Välj **automatisk kanalsökning (Retune)** genom att trycka på "▼"/"▲"-knappen. Tryck därefter på **OK**-knappen. Alternativ för automatisk sökning (Retune) visas. Du kan välja ett alternativ genom att använda knapparna "▼"/"▲" och **OK**.

Använda meny för automatisk kanalsökning

Digital antenn: Söker och lagrar antennbaserade DVB-stationer.

Digtalkabel: Söker och lagrar kabelbaserade DVB-stationer.

Analog: Söker och lagrar analoga stationer.

Digital antenn och analog: Söker och lagrar både analoga och antennbaserade DVB-stationer.

Digital kabel och analog: Söker och lagrar både analoga och kabelbaserade DVB-stationer.

- Varje gång du väljer en typ av automatisk sökning och trycker på **OK**-knappen, visas en skärm för att bekräfta. För att starta processen, välj **Ja**, (eller välj **Nej** för att avbryta) genom att använda "◀" eller "▶" och **OK**-knappen.

- Efter att typen av automatisk kanalsökning har ställts in, valts och bekräftats, så kommer installationsprocessen att starta och förloppsstapeln visas. Tryck på knappen **MENU** för att avbryta processen. I sådant fall kommer de hittade kanalerna inte att sparas.

Manuell Inställning

TIPS: Denna funktion kan användas för att ställa in sändande station direkt.

- Välj **Manuell kanalsökning** från installationsmenyn genom att använda "▼"/"▲" och **OK**-knapparna. Alternativ för manuell sökning visas.
- Välj det önskade **söksåttet** med hjälp av "◀" eller "▶"-knappen. Alternativen för manuell sökning kommer att ändras därefter. Använd "▼"/"▲"-knappen för att markera ett val och tryck därefter på "◀" eller "▶"-knappen för att ställa in ett alternativ. Du kan trycka på knappen "**MENU**" för att avbryta.

Digital antenn, manuell sökning

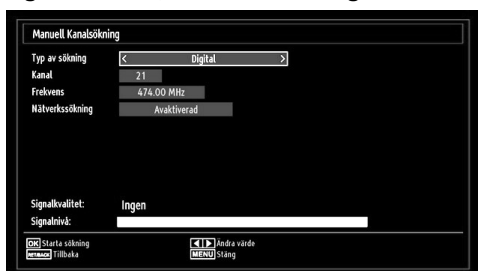

Vid manuell kanalsökning matas multiplex- eller frekvenstalet in manuellt och enbart denna multiplex eller frekvens genomsöks för kanaler. Efter att du har valt söktypen **Digital** kan du mata in multiplex- eller frekvenstalet med sifferknapparna och trycka på **OK**-knappen för att söka.

Digital kabel, manuell sökning

I manuell sökning för kabel, kan du ange alternativen frekvens, modulation, modulationshastighet och nätverkskanalsökning. Efter att ha valt söktypen som digital kabel, kan du ställa in de önskade alternativen och trycka på **OK**-knappen för att söka.

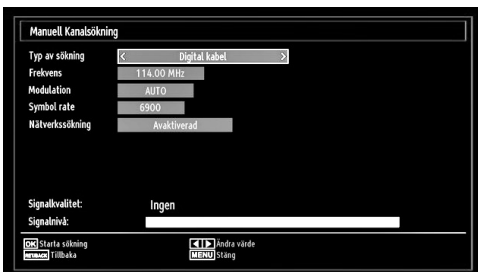

Analog manuell sökning

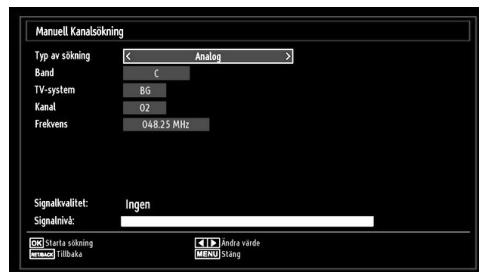

Efter att ha valt söktyp som analog kan du använda "▼"/"▲"-knappen för att markera ett val och sedan trycka på "◀" eller "▶"-knappen för att ställa in ett alternativ.

Mata in kanalnumret eller frekvensen med sifferknapparna. Du kan därefter trycka på **OK**-knappen för att söka. När kanalen har hittats lagras varje ny kanal som inte redan finns på listan.

Analog fininställning

- Välj **analog fininställning** från installationsmenyn genom att använda "▼" eller "▲" och **OK**-knapparna. Skärmen för analog fininställning visas. Funktionen analog fininställning kommer inte att visas om det inte finns några analoga kanaler, digitala kanaler och externa källor lagrade.
- Tryck på **OK**-knappen för att fortsätta. Tryck på "◀" eller "▶"-knappen för att välja fininställning. Tryck på **OK**-knappen på nytt när allt är klart.

Nätverkskanalsökning

Välj **Nätverkskanalsökning** från installationsmenyn genom att använda "◀" eller "▶"- och **OK**-knapparna. Skärmen för val av nätverkskanal visas. Välj **Digital antenn** eller **Digital kabel** och tryck på **OK**-knappen för att fortsätta. Följande fråga visas. Välj **JA** för att ta bort eller **NEJ** för att avbryta.

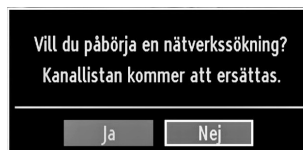

Om du startar sökprocessen för digital antenn, startar sökning automatiskt. Du kan trycka på knappen **MENU** för att avbryta.

Om du startar sökprocessen för digital kabel, visas följande skärm.



Du kan välja frekvensomfång på den här skärmen. Du markerar alternativ med knappen "▼" eller "▲". Frekvenser kan även anges manuellt med sifferknapparna på fjärrkontrollen. Ställ in önskad start- och stoppfrekvens genom att använda sifferknapparna på fjärrkontrollen. Du kan sedan ange sökintervallen till 8000 kHz eller 1000 kHz. Om du väljer 1000 kHz görs en noggrann frekvenssökning. Det innebär också att sökningen tar längre tid. Tryck på OK när du är klar. Den automatiska sökningen startar. Skärmen för automatisk sökning visas under processen.

Anm. Om du väljer ett stort frekvensomfång att genomöka tar sökningen längre tid.

Rensa servicelista (*)

(*) Denna inställning visas bara om valt land är Danmark, Sverige, Norge eller Finland.

Använd inställningen för att radera lagrade kanaler. Tryck på "▼" eller "▲"-knappen för att rensa servicelistan och tryck sedan på OK. Följande visas då på skärmen:



Välj JA och tryck på OK för att fortsätta, eller NEJ och OK-knappen för att avbryta.

Hantera stationer: Kanallista

TV:n sorterar alla lagrade stationer i kanallistan. Du kan redigera kanallistan, ställa in favoriter eller aktiva stationer som ska listas med hjälp av valen i kanallistan.

- Tryck på knappen "MENU" för att se huvudmenyn. Välj alternativ i kanallista med hjälp av "◀" eller "▶"-knappen. Tryck på OK för att visa menyinnehåll.



Välj **Redigera kanallista** för att hantera alla lagrade kanaler. Använd "◀" eller "▶" och OK-knapparna för att välja Redigera kanallista.

Sköta kanallistan

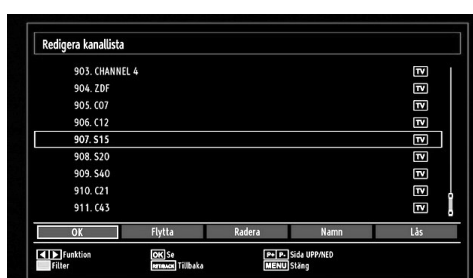

- Tryck på "▼" eller "▲" knapparna för att välja kanalen som ska behandlas. Tryck på "◀" eller "▶"-knappen för att välja en funktion på kanallistans meny.
- Använd knapparna **P+/P-** för att flytta sidvis upp eller ned.
- Tryck på **BLÅ** knapp för att se filtreringsalternativ.
- Tryck på "MENU"-knappen för att gå ur.

Flytta en kanal

- Välj först den önskade kanalen. Välj alternativet Flytta i kanallistan och tryck på OK-knappen.
- Skärmen för Redigera nummer visas. Ange det önskade kanalnumret med hjälp av sifferknapparna på fjärrkontrollen. Om det redan finns en lagrad kanal på detta nummer så kommer en varningsskärm att visas. Välj Ja om du vill flytta kanalen och tryck på OK.
- Tryck på OK-knappen för att slutföra. Den valda kanalen har nu flyttats.

Radera en kanal

Du kan trycka på GRÖN knapp för att markera/avmarkera alla kanaler, och på GUL knapp för att markera/avmarkera en kanal.

- Välj den kanal som du vill ta bort och därefter alternativet Radera. Tryck på knappen OK för att fortsätta.
- En varningsskärm visas. Välj JA för att ta bort, NEJ för att avbryta. Tryck på knappen OK för att fortsätta.

Byt namn på en kanal

- Välj den kanal som du vill byta namn på och därefter alternativet **Redigera namn**. Tryck på knappen **OK** för att fortsätta.
- Tryck på “◀” eller “▶” knapparna för att flytta till föregående/nästa tecken. Genom att trycka på “▼” eller “▲” knapparna ändras det aktuella tecknet, dvs. ‘b’ tecknet blir ett ‘a’ med “▼” och ‘c’ med “▲”. Genom att trycka på sifferknapparna ‘0...9’ ersätts det markerade tecknet med tecknen visade ovanför knappen ett efter ett allt eftersom knappen trycks ned.
- Tryck på **OK** när du är klar för att spara. Tryck på “MENU” om du vill avbryta.

Låsa en kanal

Du kan trycka på **GRÖN** knapp för att markera/avmarkera alla kanaler; **GUL** knapp för att markera/avmarkera en kanal.

- Välj den kanal som du vill låsa och därefter alternativet **Lås**. Tryck på knappen **OK** för att fortsätta.
- Du kommer tillfrågas att ange PIN för föräldralås. Förvalt PIN är satt till **0000**. Ange PIN-numret.



- Tryck på **OK**-knappen när den önskade kanalen är markerad för att låsa/låsa upp kanalen. En låssymbol kommer att visas intill den valda kanalen.

Hantera stationer: Favoriter

Du kan skapa en lista på favoritprogram.

- Tryck på knappen “MENU” för att se huvudmenyn. Välj alternativ i kanallista med hjälp av “◀” eller “▶”-knappen. Tryck på **OK** för att visa menyinnehåll.
- Välj **Favoriter** för att hantera favoritlistan. Använd “▼”/“▲” och **OK**-knapparna för att välja **Favoriter**.
- Du kan ställa in olika kanaler som favoriter så att du bara kan navigera bland dessa.

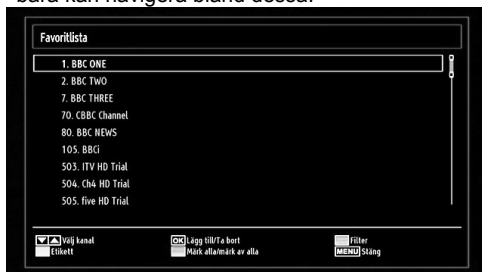

- Välj en kanal genom att använda knappen “▼” eller “▲”. Tryck på **OK**-knappen för att lägga till vald kanal till favoritlistan. Tryck på **OK**-knappen igen för att ta bort.

Knappfunktioner

- **OK**: Lägg till/ta bort en station.
- **GUL**: Markera/avmarkera en kanal.
- **GRÖN**: Markera/avmarkera alla kanaler.
- **BLÅ**: Visar filtreringsalternativ.

Hantera stationer: Sortera kanallista

Du kan välja de utsändningar som ska visas i kanallistan. För att visa särskilda typer av utsändningar ska du använda listinställning för aktiv kanal.

Välj Aktiv kanallista från menyn Kanallista med knappen “◀” eller “▶”. Tryck på knappen **OK** för att fortsätta.



Du kan välja en typ av utsändning från listan genom att trycka på “▼”/“▲” och **OK**-knapparna.

Skärminformation

Du kan trycka på “INFO”-knappen för att visa skärminformation. Detaljer om stationen och det aktuella programmet kommer att visas på informationsremsan.

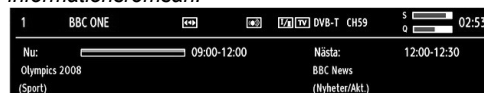

Informationsremsan ger information om den valda kanalen och programmet som sänds. Namnet på kanalen visas tillsammans med kanalens listnummer. *Tips: Alla kanaler sänder inte programinformation. Om namn och tidsinformationen inte finns tillgängliga, visas informationsremsan blank.*

Om den valda kanalen är låst måste du ange korrekt, fyrsiffrigt lösenord för att kunna se kanalen (förvald kod är **0000**). “Ange PIN-kod” visas i detta fall på skärmen:

Mediauppspelning med Medialäsaren

Om USB-stickan inte känns igen efter att strömmen slagits av/på eller vid förstagångsinstallationen, koppla först ur USB-minnet och stäng av/sätt på TV:n. Anslut USB-minnet igen.

För att visa fönstret för medialäsaren, tryck antingen på knappen "MENU" på fjärrkontrollen och välj därefter medialäsaren genom att trycka på knappen "◀" eller "▶". Tryck på knappen OK för att fortsätta. Medialäsarens menyalternativ visas.

När du kopplar in USB-enheter visas även skärmen för mediabläddraren automatiskt:



Du kan spela upp musik-, bild- och videofiler från den anslutna USB-stickan. Använd "◀" eller "▶"-knappen för att välja videor, foton, musik eller inställningar.

Visning av video via USB

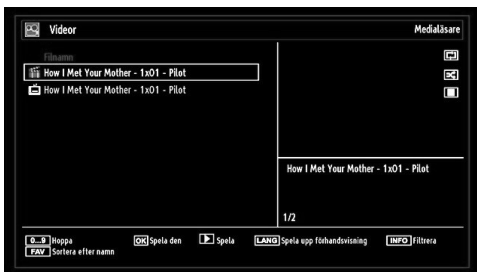

När du väljer videor utifrån huvudalternativen kommer tillgängliga videofiler att filtreras och listas på skärmen. Du kan använda "▼" eller "▲"-knappen för att välja en videofil och trycka på OK-knappen för att spela en video. Om du väljer en textningsfil och trycker på OK-knappen, kan du välja eller välja bort den textningsfilen. Följande meny visas medan en videofil spelas upp:

Hoppa (sifferknappar): TV:n hoppar till filen som börjar på den bokstav du matat in via sifferknapparna på fjärrkontrollen.

Spela denna (OK-knapp): Spelar den valda filen.

Spela (▶ knapp): Spelar alla mediafiler och börjar med den valda.

Språk (spela förhandsvisning): Visar vald fil på en liten förhandsvisningsskärm.



Spela (▶ knapp): Startar videouppspelning.

STOP (■ knapp): Stoppar videouppspelningen.

Paus (|| knapp): Pausar videouppspelningen.

Bakåt (◀◀ knapp): Går bakåt.

Framåt (▶▶ knapp): Går framåt.

Textning/audio (SPRÅK knapp): Ställer in textning/ljud.

Hoppa (GRÖN knapp): Hoppar till klockslag. Använd sifferknapparna för att skriva in den önskade tiden och tryck på nytt på GRÖN knapp för att fortsätta.

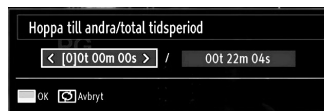

Gul: Öppnar meny för tidskorrigering vid textning



Tryck på RETURN-knappen för att gå till föregående meny.

Visning av foton via USB

När du väljer foton utifrån huvudalternativen kommer tillgängliga bildfiler att filtreras och listas på skärmen.



Hoppa (sifferknappar): hoppar till vald fil med sifferknapparna.

OK: Visar vald bild i fullskärm.

Bildspel (▶ knapp): Startar bildspel och använder alla bilder.

GRÖN knapp: Visar bilderna som miniatyurer.

RÖD knapp: Sorterar filer efter datum.

GUL knapp: Byter visningssätt.

BLÅ knapp: Byter mediatyp.

Alternativ för bildspel



Paus (|| knapp) : Pausar bildspelet.

Fortsätt (▶ knapp) : Fortsätter bildspelet.

Slinga/blanda (GRÖN knapp): Tryck en gång för att avbryta slinga (Loop). Tryck en gång till för att avbryta både slinga och blandning (Loop och Shuffle). Tryck ännu en gång för att bara blanda. Tryck en gång till för att aktivera alla. Du kan spåra de avaktiverade funktionerna genom ändringen av ikoner.

Föreg./Nästa (vänster/höger knappar): Hoppas till föregående eller nästa fil i bildspelet.

Roterar (upp/ned knappar): Roterar bilden med Upp/ Ned-knapparna.

RETURN: Tillbaka till fillistan.

INFO: Visar hjälpskärmen.

Spela musik via USB

När du väljer musik utifrån huvudalternativen kommer tillgängliga ljudfiler att filtreras och listas på skärmen.

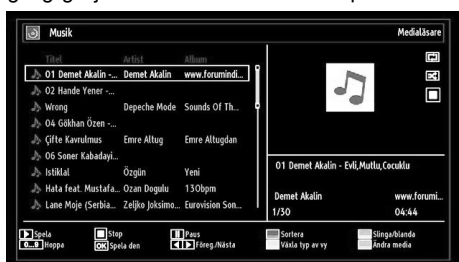

Spela (▶ knapp): Spelar alla mediafiler med början med den valda.

Stop (■ knapp): Stoppar uppspelning.

Paus (|| knapp): Pausar den valda uppspelningen.

RÖD: Sorterar filer efter titel, artist eller album.

Slinga/blanda (GRÖN knapp): Tryck en gång för att avbryta slinga (Loop). Tryck en gång till för att avbryta både slinga och blandning (Loop och Shuffle). Tryck ännu en gång för att bara blanda. Tryck en gång till för att aktivera alla. Du kan spåra de avaktiverade funktionerna genom ändringen av ikoner.

OBS: Om du startar uppspelningen med knappen ▶ och aktiverar symbolen [] så kommer TV:n spela upp nästa musik-/videofil. Uppspelningen kommer fortsätta från denna startpunkt och när listans slut har nåtts börjar den spelas från början igen (loopfunktion).

Om du startar uppspelningen med OK-knappen och aktiverar symbolen [] så kommer samma musik- eller videofil att spelas i en loop (upprepningsfunktion).

Om du startar uppspelningen med ▶ eller OK-knappen och aktiverar symbolen [] så kommer musik- eller videofil att spelas upp blandat (shufflefunktion).

Om du startar uppspelningen med ▶ eller OK-knappen och aktiverar symbolerna []/[] så kommer uppspelningen av musik- eller videofiler fortsätta slumpmässigt och den slumpmässiga uppspelningen kommer att fortsätta.

0...9 (sifferknappar): TV:n hoppar till filen som börjar på den bokstav du matat in via sifferknapparna på fjärrkontrollen.

Spela denna (OK-knapp): Spelar den valda filen.

Föregående/nästa (vänster/höger knappar): Hoppas till föregående eller nästa fil som ska spelas upp.

GUL: Byter visningssätt.

BLÅ: Byter mediatyp.

Inspelningsbibliotek

VIKTIGT! För att spela in ett program måste du först ansluta ett USB-minne till din TV medan TV:n är avstängd. Du ska därefter slå på TV:n för att aktivera inspelningsfunktionen. I annat fall kommer inte inspelningsfunktionen att vara tillgänglig.

För att visa listan över inspelningar, välj "Recordings Library" (inspelningsbibliotek) och tryck på OK-knappen. Inspelningsbiblioteket visas när det finns lagrade inspelningar.

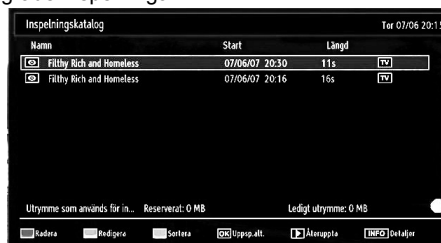

Alla inspelningar visas i en lista i biblioteket.

RÖD knapp (Delete): Tar bort den valda inspelningen.

GRÖN knapp (Edit): Genomför åtgärden på markerad inspelning.

BLÅ knapp (Sort): Ändrar ordningsföljden. Du kan välja bland ett stort urval av sorteringar.

OK knapp: Aktiverar menyn för uppspelningsalternativ:

• **Play from start (Spela från start):** Spelar upp från början av inspelningen.

• **Resume:** Återtar uppspelningen.

• **Play from offset (Spela upp härifrån):** Anger en punkt som uppspelningen ska börja från.

Anm. Du kan inte visa huvudmenyn och dess alternativ under uppspelningen.

► **(Resume):** Återtar uppspelningen.

INFO (Detaljer): Visar utökad information om programmen.

Inställningar för medialäsare

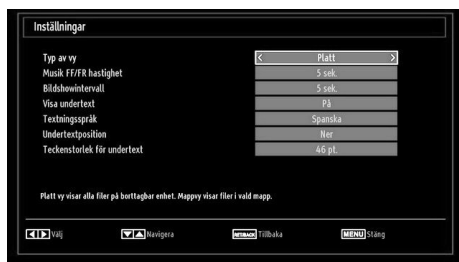

Du kan ställa in preferenserna för medialäsaren med hjälp av inställningsdialogen. Tryck på "▼" eller "▲"-knappen för att markera ett alternativ och använd "◀" eller "▶"-knappen för att ställa in.

Visningsläge: Ställer in förvalt bladdrarläge.

Musik FF/FR-hastighet: Ställer in frammatningshastighet.

Intervall för bildspel: Ställer in intervalltiden för bildspel.

Visar textning: Ställer in preferenser för textning.

Textningsposition: Ställer in textningsposition som upp eller ned.

Storlek på typsnitt för textning: Ställer in typsnittets storlek för textning (högst 54 punkter).

Tidsskiftesinspelning

VIKTIGT! För att spela in ett program måste du först ansluta ett USB-minne till din TV medan TV:n är avstängd. Du ska därefter slå på TV:n för att aktivera inspelningsfunktionen. I annat fall kommer inte inspelningsfunktionen att vara tillgänglig.

- Tryck på knappen **PAUS** när du ser ett TV-program och vill växla till tidsskiftesläget.
- I tidsskiftesläget pausas programmet och spelas samtidigt in på USB-disken (*). Tryck på knappen **(PLAY)** igen när du vill återgå till det pausade TV-programmet från där du avbröt det.
- Uppspelningen görs i hastigheten x1. Du sker skillnaden mellan programmet i realtid och i timeshifting-läge i informationsfältet.
- Använd/◀/▶ (FÖREG/NÄSTA) knapparna för att flytta framåt eller bakåt i tidsskiftningsuppspelningen. När rätt tidpunkt uppnås stängs timeshifting-läget och programmet visas som vanligt, i realtid.
- Tryck på **(STOPP)** för att avbryta timeshifting-läget.

(* *Hur lång tid simultan timeshifting-inspelning pågår beror på den anslutna USB-diskens filstorlek och inställningen av max. timeshift i konfigurationsmenyn för inspelningar. Mer information finns i avsnittet "Inspe­lingar".*

Anm. Du kan inte växla till en annan sändning eller källa eller visa huvudmenyn under inspe­lingen.

- Ljud- och bildsynk kan skeva under timeshift.

Direkt inspelning

VIKTIGT! För att spela in ett program måste du först ansluta ett USB-minne till din TV medan TV:n är avstängd. Du ska därefter slå på TV:n för att aktivera inspelningsfunktionen. I annat fall kommer inte inspelningsfunktionen att vara tillgänglig.

- Tryck på knappen **(INSPELNING)** för att starta inspe­lingen av en händelse direkt medan du tittar på ett program. Följande information visas på skärmen:



- Record OSD (Inspe­ling OSD) visas en kort tid och det aktuella programmet spelas in.
- Du kan trycka på knappen **(SPELA IN)** på fjärrkontrollen igen för att spela in nästa program i programguiden. Då visas på skärmen det valda alternativet för inspe­ling.



Tryck på knappen **(STOPP)** för att avbryta direkt inspe­ling. Följande information kommer att visas på skärmen:



Välj Yes (Ja) genom att trycka på knapparna "◀" eller "▶" /OK för att avbryta direkt inspe­ling.

Anm. Du kan inte växla till en annan sändning eller källa eller visa Media Browser under inspe­lingen.

Titta på inspelade program

Använd knapparna "◀" eller "▶" - i huvudmenyn för att välja medialäsaren. Markera alternativet Recordings Library (Inspelningsbibliotek) genom att använda knapparna "◀" eller "▶" och tryck på knappen OK för att bekräfta. Inspelningsbiblioteket visas.

VIKTIGT! För att spela in ett program måste du först ansluta ett USB-minne till din TV medan TV:n är avstängd. Du ska därefter slå på TV:n för att aktivera inspelningsfunktionen. I annat fall kommer inte inspelningsfunktionen att vara tillgänglig.

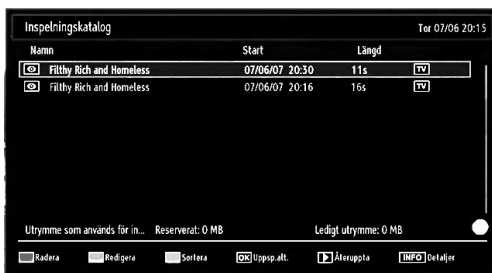

Välj en inspelning från listan (om någon redan finns inspelad) genom att använda knapparna "▼" / "▲". Tryck på knappen OK för att se uppspelningsalternativ (Play Options). Välj ett alternativ med knapparna "▼" / "▲" eller OK.



Uppspelningalternativ:

- Play from start (Spela från start): Spelar upp från början av inspelningen.
- Resume: Återupptar uppspelningen.
- Play from offset (Spela upp härifrån): Anger en punkt som uppspelningen ska börja från.

Anm. Du kan inte visa huvudmenyn och dess alternativ under uppspelningen.

Tryck på knappen ■ (STOPP) för att stoppa en uppspelning och återgå till inspelningsbiblioteket.

Långsamt framåt

Om du trycker på ■■ (PAUS) medan du tittar på ett inspelat program kan du spola långsamt framåt. Du använder då knappen ►►. Genom att ►► trycka flera gånger på knappen ändrar du hastigheten.

Ändra bildstorlek: Bildformat

- Du kan ändra bildproportion (bildformat) för TV-bilden om du vill se den i olika zoomlägen.
- Tryck på knappen "SCREEN" upprepade gånger för att ändra bildstorlek. Tillgängliga zoomlägen listas nedan.

Auto

När AUTO väljs justeras skärmens bildkvot utifrån informationen som ges från den valda källan (om den är tillgänglig)

Formatet som visas i AUTO-läget är helt oberoende av WSS-information som kan finnas i den utsända signalen eller i signalen från en extern enhet.

Anm. Autoläget finns endast i HDMI-, YpbPr- och DTV-källor.

16:9

Detta sträcker vänster och höger sida av normalbilden (bildformat 4:3) till att täcka bredbilds-TV.

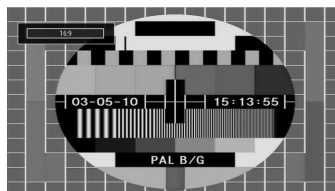

- För bildproportion 16:9 som har klämts ihop till normal bild (bildformat 4:3), använder du läget **16:9** för att återställa bilden till originalform.

Textning

Zoomar upp bredbilden (bildproportion 16:9) med textning till fullskärm.

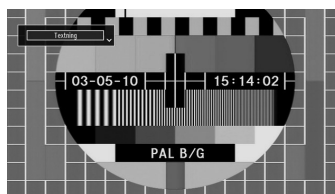

Anm.: Du kan byta till skärmbild upp eller ned genom att trycka på "▼" / "▲" knapparna när bildzoomen är ställd till panoramisk, 14:9 Zoom, Biograf eller Textning.

14:9

Zoomar upp bredbilden (bildproportion 14:9) till övre och nedre delen av skärmen.

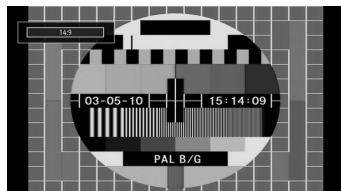

14:9 Zoom

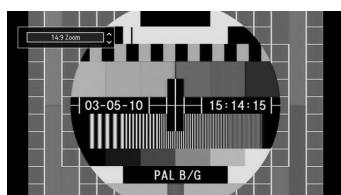

Detta läge zoomar till 14:9 bredbild.

4:3

Används för att visa normal bild (bildproportion 4:3) då detta är originalformat.

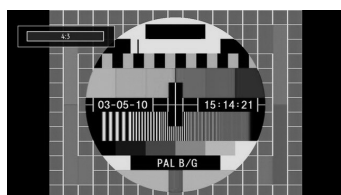

Panoramisk

Detta sträcker vänster och höger sida av normalbilden (bildformat 4:3) till att täcka skärmen, utan att bilden verkar onaturlig.

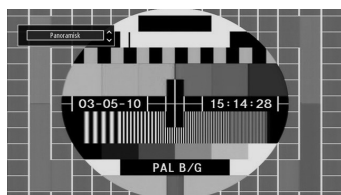

En liten del av den övre och nedre delen av bilden klipps bort.

Biograf

Zoomar upp bredbilden (bildproportion 16:9) till fullskärm.

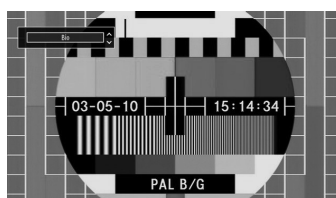

Konfiguration av bildinställningar

Du kan i detalj ändra de olika bildinställningarna.

Tryck på knappen "MENU" och välj bildikonen med knappen "◀" eller "▶". Tryck på OK-knappen för att visa inställningsmenyn för bild.



Använda menyvalen för bildinställningar

- Tryck på "▼" eller "▲"-knappen för att markera ett menyval.
- Använd "◀" eller "▶"-knappen för att ställa in ett val.
- Tryck på "MENU"-knappen för att gå ur meny.

Menyvalen för bildinställningar

Läge: För att bilden ska bli så bra som möjligt kan du ställa in tillhörande läge. Bildläget kan ställas in till ett av följande alternativ: **Bio, Spel, Dynamisk** och **Naturlig**.

Kontrast: Ställer in ljus- och mörkhetsvärden på skärmen.

Ljusstyrka: Ställer in värdet på skärmens ljusstyrka.

Skärpa: Ställer in värdet på skärpan för detaljer som visas på skärmen.

Färg: Ställer in färgvärdet, justerar färgerna.

Färgjustering: Ställer in önskad färgton.

Färgtemp: Ställer in önskad färgton.

*Alternativet **Sval** ger vita färger en lätt blåtonad nyans.*

*För normala färger, välj alternativet **Normal**.*

*Alternativet **Varm** ger vita färger en lätt rödtonad nyans.*

Brusreducering: Om signalen är svag och bilden brusig kan du använda inställningen **brusreducering** för att minska på bruset. Brusreducering kan ställas in till ett av följande alternativ: **Låg**, **Medel**, **Hög** eller **Av**.

Spelläge: När spelläget är På kommer särskilda inställningar för spelläget, som ger en bättre bildkvalitet, att laddas.

Anm. När spelläget är på kommer vissa alternativ i bildinställningsmenyn inte gå att ställa in.

Bildzoom: Ställer in bildstorleken till Auto, 16:9, Undertext, 14:9, 14:9 zoom, 4:3, Panoramisk eller Biograf.

Återställning: Återställer bildinställningarna till de förvalda fabriksinställningarna.

I VGA (PC)-läge kommer en del alternativ i bildmenyn inte gå att komma åt. Istället kommer inställningarna för VGA-läge att läggas till i bildinställningar (under PC-läget).

PC bildinställningar

Gör så här för att justera bilden från PC:n:

Tryck på knappen "◀" eller "▶" för att välja bildikon. Bildmenyn visas på skärmen.

Kontrast, **Ljusstyrka**, **Färg**, **Färgtemperatur** och **Bild Zoom** -inställningarna i denna meny är identiska med inställningarna definierade i TV-bildsmenyn under "Huvudmenysystem".

*Inställningarna **Ljud**, **Inställningar** och **Källa** är desamma som inställningarna som förklaras i huvudmenysystemet.*

PC position: Välj detta för att visa menyalternativ för PC position.

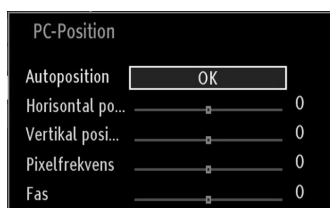

Autoposition: Optimerar automatiskt skärmbilden. Tryck på **OK** för att optimera.

H Position: Detta alternativ flyttar bilden horisontellt antingen till höger eller vänster på skärmen.

V Position: Detta alternativ flyttar bilden vertikalt upp eller ned på skärmen.

Pixelfrekvens: Pixelfrekvensinställningarna korrigerar störningar som uppstår i form av vertikala band i pixelintensiva presentationer som kalkylprogram eller text med litet typsnitt.

Fas: Beroende på upplösningen och sökningsfrekvensen på TV:n kan bilden på skärmen vara otydlig eller ha brus. I så fall kan denna funktion användas för att förtydliga bilden genom att prova sig fram.

Konfiguration av ljudinställningar

Ljudinställningar kan konfigureras efter dina egna önskemål.

Tryck på knappen "**MENU**" och välj den första ikonen med knappen "◀" eller "▶". Tryck på **OK**-knappen för att visa inställningsmenyn för ljud.

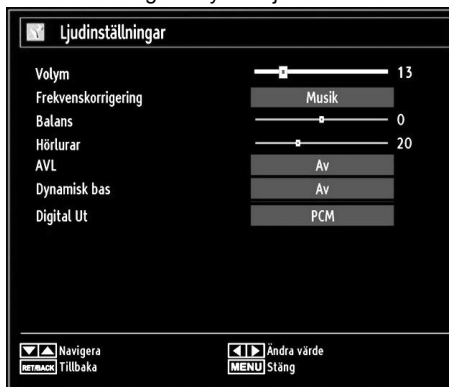

Använda menyvalen för ljudinställningar

- Tryck på "▼" eller "▲"-knappen för att markera ett menyval.
- Använd "◀" eller "▶"-knappen för att ställa in ett val.
- Tryck på "**MENU**" -knappen för att gå ur menyn.

Menyvalen för ljudinställningar

Volym: Justera volym.

Ljudutjämning: Tryck på **OK**-knappen för att öppna ljudutjämnarens undermeny.

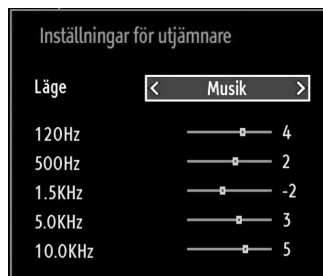

I menyn som visas kan läget ändras till **Musik, Film, Tal, Normal, Klassisk** eller **Personliga inställningar**. Tryck på "**MENU**"-knappen för att återgå till föregående meny.

Anm.: Inställningarna i menyn för ljudutjämning kan bara ändras när **Ljudutjämningsläget** är i läget **Personliga inställningar**.

Balans: Denna inställning används för att justera balansen mellan vänster och höger högtalare.

Hörlurar: Ställer in volym i hörlurar.

AVL: Funktionen AVL (automatisk volymanpassning) justerar ljudet för att uppnå en stadig och jämn nivå mellan programmen (t.ex. tenderar ljudnivån på reklamslag att vara högre än själva programmen).

Dynamisk bas: Dynamisk bas används för att öka TV:ns baseffekt.

Digital ut: Ställer in ljudtyp för digital ut.

Konfiguration av din TV:s inställningar

Detaljerade inställningar kan konfigureras efter dina egna önskemål.

Tryck på knappen "**MENU**" och välj inställningsikonen med knappen "**◀**" eller "**▶**". Tryck på **OK**-knappen för att visa inställnings menyn.



Använda valen i inställningsmenyn

- Tryck på "**▼**" eller "**▲**"-knappen för att markera att menyval.
- Tryck på **OK**-knappen för att välja ett alternativ.
- Tryck på "**MENU**"-knappen för att gå ur.

Val i inställningsmenyn

Villkorad åtkomst: Kontrollerar moduler för villkorad åtkomst om tillgängligt.

Språk: Konfiguration av språkinställningar.

Föräldra: Konfiguration av inställningar för föräldrakontroll..

Timers: Ställer in timers för valda program.

Datum/tid: Ställer in datum och tid.

Källor: Aktiverar eller avaktiverar valda alternativ för källor.

Andra inställningar: Visar andra inställningsval för TV:n.

Använda modulen villkorad tillgång

VIKTIGT: Sätt endast in (eller ta ut) CI-modulen när TV:n är AVSTÄNGD.

- För att titta på vissa digitala kanaler kan det behövas en modul för villkorad åtkomst (CAM). Modulen måste sättas in i CI-uttaget i TV:n.
- När du fått en modul för villkorad åtkomst (CAM) samt ett programkort från betalkanalsföretaget, ansluter du dessa i TV:n på följande sätt.
- Sätt i CAM-modulen och sedan programkortet i uttaget vid uttagspanelen på TV:ns baksida.
- CAM-modulen bör sitta i ordentligt, den går inte att sätta i ordentligt om den är vänd åt fel håll. CAM-modulen eller uttaget kan skadas om man använder onödigt våld när modulen sätts i.

Anslut TV:n till nätuttaget, slå på den och vänta en stund tills kortet aktiverats.

• Om ingen modul satts i visas meddelandet "**Ingen Common Interface-modul har upptäckts**" på skärmen.

• Se instruktionsmanualen för modulen för närmare information om inställningarna.

Visa menyn för villkorad åtkomst (*)

(*) Dessa menyinställningar kan ändras beroende på tjänsteleverantör.

Tryck på knappen **MENU** och välj ikonen med knappen "**◀**" eller "**▶**". Tryck på **OK**-knappen för att visa inställningsmenyn. Använd "**▼**" eller "**▲**"-knappen för att markera **Villkorad åtkomst** och tryck på **OK** för att visa menyval.

Konfigurera språkpreferenser

Du kan sköta TV:ns språkinställningar med hjälp av denna meny.

Tryck på knappen "MENU" och välj den femte ikonen med knappen "◀" eller "▶". Tryck på OK-knappen för att visa inställningsmenyn. Använd "◀" eller "▶" för att markera **Språk** och tryck på OK för att fortsätta:



Använd "▼" eller "▲"-knappen för att ställa in ett val. Inställningar lagras automatiskt.

Meny: visar systemspråket.

Önskad

Dessa inställningar används om de är tillgängliga. I annat fall används aktuella inställningar.

- **Ljud:** Ställer in audiospråket som föredras.
- **Textning:** Ställer in textningsspråket. Valt språk visas i textningen.
- **Text-TV:** Ställer in text-TV-språket.
- **Guide:** Ställer in det önskade språket i guiden.

Nuvarande (*)

(*) Dessa inställningar kan ändras om det stöds av sändningarna. I annat fall kommer inte inställningarna att kunna ändras.

- **Ljud:** Ändrar audiospråket för den aktuella kanalen.
- **Textning:** Ändrar textningsspråket för den aktuella kanalen.

Notera: Om valt land är Danmark, Sverige, Norge eller Finland, fungerar menyn för språkinställningar enligt beskrivningen nedan:

Språkinställningar



Markera rubriken Språkinställningar i konfigurationsmenyn genom att trycka på knapparna "▼" eller "▲". Tryck på "OK" så visas språkinställningarnas undermeny:

Markera alternativ med knapparna "▼" eller "▲" och ställ sedan in med knappen "◀" eller "▶".

Obs!

- Systemspråket anger språket i menyerna.
- Audiospråk används för att välja kanalernas ljudspår.
- De primära inställningarna används när sändningen medger flera alternativ. Sekundära inställningar används när de primära inte kan användas.

Föräldrakontroll

För att förhindra att vissa program kan ses, kan kanaler och menyer låsas genom systemet för föräldrakontroll.

Med denna funktion kan du aktivera eller avaktivera skyddssystemet och ändra PIN-koden.

Tryck på knappen "MENU" och välj ikonen med knappen "◀" eller "▶". Tryck på OK-knappen för att visa inställningsmenyn. Använd "▼" eller "▲"-knappen för att markera **Föräldra** och tryck på OK för att fortsätta:



För att visa menyalternativ för föräldrakontroll, ska PIN-nummer anges. Fabriksinställningen är **0000**. Efter kodning av det korrekta PIN-numret kommer menyn för föräldraställningar att visas:



Använda menyn för föräldrainställningar

- Välj ett alternativ med hjälp av “▼” eller “▲”-knappen.
- Använd “◀” eller “▶”-knappen för att ställa in ett val.
- Tryck på knappen **OK** för att se fler alternativ.

Menylås: Inställning av menylås aktiverar eller avaktiverar menyåtkomst. Du kan avaktivera åtkomst till installationsmenyn eller hela menysystemet.

Föräldralås:: När inställningen är klar hämtar funktionen nivåinformationen om sändningen och om denna nivå har låsts nekas åtkomst till sändningen.

Barnlås: När barnlås har valts kan TV:n endast manövreras via fjärrkontrollen. I detta fall kommer inte knapparna på kontrollpanelen att fungera (förutom knappen Standby/På). När barnlåset är aktiverat kan TV:n övergå till standby-läge med hjälp av knappen Standby/På. För att slå på TV:n igen måste fjärrkontrollen användas. Med andra ord, om en av dessa knappar trycks ned visas meddelandet “**Barnlås är på**” på skärmen (menyskärmen är inte synlig).

Ställ in PIN: Definierar ett nytt PIN-nummer. Använd sifferknapparna för att ange ett nytt PIN-nummer. Du kommer att behöva koda det nya PIN-numret en andra gång av verifikationsskäl.

VIKTIGT: Det fabriksinställda pinnumret är **0000**, om du ändrar detta, se till att skriva ner numret och spara det på ett säkert ställe.

Timers

För att visa menyn **Timers**, tryck på knappen **MENU** och välj ikonen för **Kanallista** med knappen “◀” eller “▶”. Tryck på knappen **OK** för att visa menyn för **Kanallista**. Använd “▼” eller “▲”-knappen för att markera **Timers** och tryck på **OK** för att fortsätta:

Inställning av insomningstimer

Denna inställning används för att TV:n ska stänga av sig efter en bestämd tid.

- Markera insomningstimer genom att använda “▼” eller “▲” knappen.

- Använd “◀” eller “▶” för att ställa in. Tidsräknaren kan programmeras mellan **Av** och **2.00** timmar (120 minuter) i steg om 30 minuter.

Inställning av programtimer

Du kan ställa in programtidsräknare för ett särskilt program med hjälp av denna funktion.

Tryck på “▼”-knappen för att ställa in tidsräknare för en händelse. Funktionsknappar för programtidsräknare visas på skärmen.

Lägga till en timer

- Lägg till en tidsräknare genom att trycka på den **GULA** knappen på fjärrkontrollen. Följande meny visas på skärmen:

Kanal: Ändrar nätverkstyp genom att använda “◀” eller “▶”.

Typ av timer: Denna funktion kan inte ställas in.

Datum: Ange ett datum med hjälp av sifferknapparna.

Start: Ange en starttid med hjälp av sifferknapparna.

Slut: Ange en sluttid med hjälp av sifferknapparna.

Varaktighet: Visar varaktigheten mellan start- och sluttiden.

Upprepa: Du kan ställa in timer på upprepning en gång, varje dag eller vecka. Använd “◀” eller “▶” för att välja ett alternativ.

- Tryck på den **GRÖNA** knappen för att spara timern. Tryck på **RÖD** knapp om du vill avbryta.

Ändra/radera: Kontrollerar föräldrainställningar på timers.

Redigera en timer

- Välj den timer du vill redigera genom att trycka på “▼” eller “▲”-knappen.
- Tryck på den **GRÖNA** knappen. Skärmen för Redigera timer visas.
- Tryck på **OK** när du är klar med redigeringen, tryck på den **GRÖNA** knappen för att spara. Du kan trycka på knappen **MENU** för att avbryta.

Radera en timer

- Välj den timer du vill ta bort genom att trycka på “▼” eller “▲”-knappen.
- Tryck på den **RÖDA** knappen.
- Välj **JA** genom att använda “◀” eller “▶”-knapparna för att ta bort timer. Välj **NEJ** för att avbryta.

Konfiguration av inspelning

Välj alternativet Konfiguration av inspelning på menyn Inställningar när du vill konfigurera inställningarna för inspelningar. Följande meny visas då.

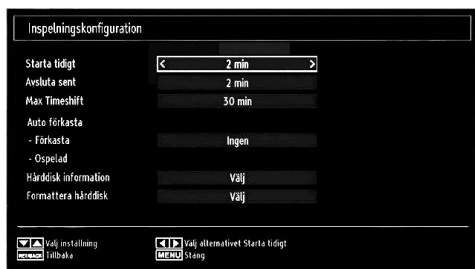

Du kan använda dig av följande alternativ:

Starta tidigt (*)

Ange en tidig starttid med den här inställningen.

(*) Bara i EU-länder.

Avsluta sent (*)

Du ställer in inspelningstiderna så att den slutar senare med den här inställningen.

(*) Bara i EU-länder.

Max. timeshift

Med den här inställningen anger du max. tillåten tid för timeshifting. Alternativen för inspelningstid är ungefärliga och kan påverkas av mottagen sändning.

Formatera disk

VIKTIGT! Observera att formateringen med det här alternativet innebär att alla lagrade data försvinner och att disken konverteras till filformatet FAT32.

• Om du vill radera alla filer på den anslutna USB-disken eller minnesstickan kan du använda det alternativet Formatera disk.

• Om en USB-enheten inte fungerar korrekt kan du pröva att formatera den. Ofta gör formateringen att enheten fungerar korrekt igen. Tänk bara på att ALL information på enheten tas bort.

• Tryck på OK när alternativet Formatera disk är markerat. En meny visas och du uppmanas ange PIN-kod. Om du inte har bytt kod använder du fabriksinställningen 0000. När du angett koden visas en meny. Välj "JA" och tryck på OK om du vill formatera disken. Välj "NEJ" och tryck på OK om du vill avbryta. Se till att du har säkerhetskopierat alla viktiga filer innan du formaterar disken.

Hårdiskinfo

Om du vill visa information om den externa enheten markerar du Hårdiskinfo med "▼" eller "▲" och trycker på OK. Information om USB-disken visas på skärmen:

Konfigurera inställningar av datum/tid

Välj **Datum/tid** i inställningsmenyn för att konfigurera inställningarna för Datum/tid: Tryck på **OK**-knappen.



• Använd knappen "▼" eller "▲" för att markera **Datum/tid**.

Datum, Tid, Tidsinställningsläge och Tidszoninställning blir tillgängligt.

Använd knapparna "▲" eller "▼" för att markera Tidsinställningsläget. Tidsinställningsläget ställs in med "◀" eller "▶"-knapparna. Den kan ställas till AUTO eller MANUELL.

När AUTO har valts, kan inte alternativen Datum/tid och Tidszon ställas in. Om alternativet MANUELLT har valts kan Tidszonen ändras:

• Välj Tidszon genom att trycka på "▲" eller "▼"-knapparna.

Använd knapparna "◀" eller "▶" för att ändra Tidszonen mellan GMT-12 och GMT+12. Datum/tid överst på menylistan ändras i överensstämmelse med den valda tidszonen.

• Ändringar sparas automatiskt. Tryck på **MENU** för att gå ur menyn.

Konfigurering av inställningar för källa

Du kan aktivera eller avaktivera valda alternativ för källa. TV:n kommer inte att växla till avaktiverade alternativ för källa om knappen "SOURCE" är intryckt.



- Välj **Källor** i inställningsmenyn och tryck på **OK**-knappen.
- Tryck på "▼" eller "▲" knappen för att välja en källa.
- Använd "◀" eller "▶" för att aktivera eller avaktivera den valda källan. Ändringar sparas automatiskt.

Konfigurering av övriga källor

För att visa allmänna konfigurationspreferenser, välj **Övriga inställningar** på inställningsmenyn och tryck på **OK**-knappen.

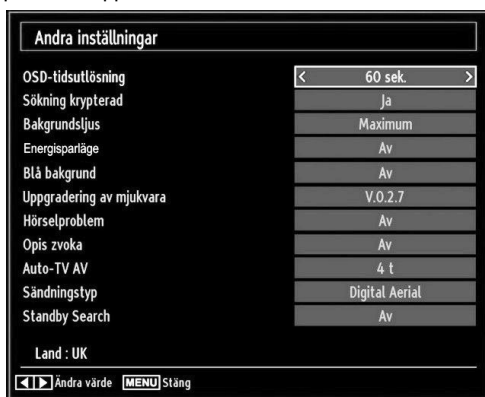

Användning

- Tryck på "▼" eller "▲" knappen för att välja ett alternativ.
- Använd "◀" eller "▶" för att ställa in ett alternativ.
- Tryck på **OK**-knappen för att visa en undermeny.

Tidsutlösning för meny: Ändrar tidsutlösningens varaktighet för menyskrmar.

Avsök kodade (Sökning krypterad): När denna inställning är på, letar sökfunktionen även efter kodade kanaler. Om den ställts in på **Av**, söks inte kodade kanaler automatiskt eller manuellt.

Bakgrundsljus (tillval): Denna inställning kontrollerar bakgrundsljusets nivå och kan ställas till Maximal, Minimal, Medel och Ekoläge.

Energisparläge: Tryck "▼" eller "▲" -knappen för att välja Energisparläge. Tryck på "◀" eller "▶" -knappen för att ställa Energisparläge som På eller Av.

Se avsnittet "Miljöinformation" i denna manual för ytterligare information om Energisparläge.

Obs: Bakgrundsljus-funktion kommer att vara osynlig om Energisparläge är På.

Blå bakgrund: Aktiverar eller avaktiverar blått bakgrundssystem när signalen är svag eller saknas.

Uppdatering av mjukvara: För att försäkra dig om att TV:n alltid är uppdaterad, använd denna inställning. För att säkerställa riktig drift, var noga med att TV:n är i standby-läge.

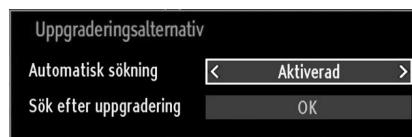

Du kan aktivera eller avaktivera automatisk uppdatering genom att ställa in alternativet **Automatisk avsökning**.

Du kan manuellt söka efter ny programvara genom att välja **Sök efter uppdatering**.

Hörselskadade: Om kanalen sänder ut en specialsignal med avseende på ljudet kan du ställa in denna inställning till På för att ta emot sådana signaler.

Ljudbeskrivning: Ljudbeskrivning är ett beskrivningsljud för blinda och synskadade tittare av visuell media, inklusive TV och filmer. Beskrivningstalaren beskriver vad som händer på skärmen under avbrott i ljudet (och ibland under dialogen vid behov). Funktionen kan bara användas om sändningen stödjer det.

Auto TV Av: Du kan ställa in värdet för funktionen Auto Av:s tidsutlösning. Efter att värdet för tidsutlösningen har uppnåtts och TV:n inte använts under den valda tiden, så stängs TV:n av.

Typ av utsändning (tillval):

Du kan ställa in önskad sändningstyp genom att markera den med knappen "◀" eller "▶" så att tillhörande kanallista visas. Om TV:n inte kan hitta några kanaler för sändningstypen visas ett meddelande om detta på skärmen.

Standby-sökning (tillval):

Använd Knappen "▼" eller "▲" för att välja Standby-sökning och ange sedan med Knappen "◀" eller "▶" om inställningen ska vara På eller Av. Om du ändrar Standby-sökning till Av, kommer denna funktion inte att vara tillgänglig. För att använda Standby-sökning, var säker på att du har valt På för detta funktionsläge.

Om Standby-sökning är inställt till På, söks efter tillgängliga utsändningar när TV:n är i vänteläge. Om TV:n hittar nya eller saknade utsändningar, visas en menyskärm som frågar dig om du vill använda dessa ändringar.

Övriga funktioner

Visa TV-information: Information om Programnummer, Programnamn, Ljudindikator, tid, text-TV, kanaltyp och upplösning visas på skärmen när ett nytt program anges eller knappen "INFO" trycks ned.

Tyst-funktion: Tryck på "X"-knappen för att avaktivera ljud. Indikatorn för tyst läge visas i den övre delen av skärmen. För att ångra ljudavstängningen finns två alternativ; det första är att trycka på "X"-knappen och det andra att höja volymnivån.

Val av bildläge: Genom att trycka på knappen **PRESETS** (Förinställningar) kan du ändra inställningarna för **Bildläge** i överensstämmelse med dina preferenser. Tillgängliga val är Dynamisk, Naturlig och Biograf.

Visning av textning: Du kan aktivera undertexter genom att trycka på knappen **SUBTITLE** på fjärrkontrollen. Tryck en gång till på knappen **SUBTITLE** för att avaktivera undertextfunktionen.

Text-TV

Text-TV-systemet sänder information som nyheter, sport och väder till din tv. Om signalen är svag, t.ex. vid dåliga/ogynsamma väderförhållanden, kan vissa fel uppstå i texten eller så kan läget för text-tv inaktiveras.

Text-TV-funktionens knappar listas nedan:

"☰" Text-TV/Mix : Tryck en gång på knappen så aktiveras text-tv. Tryck en gång till för att placera text-TV-skärmen över programmet (mix). Tryck ännu en gång för att gå ur text-TV-läget.

"RETURN" - Index: Visar text-TV:ns innehållsförteckning.

"INFO" Visa: Visar dold information (spellösningar till exempel).

"OK" Håll: Håller (pausar) en text sida vid behov. Tryck igen för att återuppta.

"◀"/▶" Underkodade sidor : Väljer underkodade sidor om de finns tillgängliga när text-tv är aktiverad.

P+ / P- och siffror (0-9): Tryck för att välja sida.

Anm.: De flesta TV-kanalerna använder kod 100 för innehållssidan.

Färgknappar (RÖD/GRÖN/GUL/BLÅ)

Din tv stödjer både systemen **FASTEXT** och **TOP-text**. När dessa system finns tillgängliga är sidorna uppdelade i grupper eller ämnen. När **FASTEXT**-systemet finns tillgängligt färgas avsnitten på textsidan och kan väljas med färgknapparna. Tryck på en färgknapp som motsvarar dina intressen. Det färgade avsnittet visas, och informerar om vilken färgknapp du ska använda när **TOP text** sänds. Genom att trycka på "▼" eller "▲"-kommandon begärs respektive nästa och föregående sida.

Tips

Skärmvård: Rengör skärmen med en lätt fuktad, mjuk duk. Använd inte slip- eller lösningsmedel, då dessa kan skada skärmens ytskikt. Av säkerhetsskäl ska du alltid dra ur strömkabeln när du rengör tv:n. Om du flyttar din tv måste du ta tag ordentligt i den undre delen.

Spökbild: Observera att en spökbild kan uppträda när en fast bild visas. Den kvarhållna bilden på LED TV:n försvinner normalt efter en kort stund. Testa med att stänga av TV:n en stund.

För att undvika problemet bör du inte låta skärmen vara på med samma stillbild under längre tid.

Ingen ström: Om din TV inte har ström kontrollerar du elkabeln och anslutningen till vägguttaget.

Dålig bild: Har du valt rätt TV-system? Är TV:n eller antennkabeln för nära icke-jordad ljudutrustning eller lysrör? Höga byggnader och berg orsakar fantombilder eller dubbelbild. Ibland kan kvaliteten förbättras genom att antennen riktas om. Är bilden dålig eller text-TV-mottagningen oläslig? Kontrollera att rätt frekvens är inlagd. Ställ in kanalerna på nytt. Bildkvaliteten kan försämrats om två periferienheter ansluts samtidigt till TV:n. I ett sådant fall, koppla bort en av enheterna.

Ingen bild: Är antennkabeln rätt inkopplad? Sitter kontakterna ordentligt i antennuttaget? Är antennkabeln skadad? Används rätt kontakter för att koppla antennkabeln? Om du är osäker, rådgör med din återförsäljare. Ingen bild betyder att TV:n inte tar emot några signaler. Har du tryckt på rätt knapp på fjärrkontrollen? Försök en gång till. Kontrollera också att rätt bildkälla är vald.

Ljud: Inget ljud hörs. Har du möjligen råkat stänga av ljudet ? Ljud från endast en högtalare. Är balansen inställd på bara ena sidan? Se **Ljud-menyn**.

Fjärrkontroll: TV:n reagerar inte längre på fjärrkontrollens kommandon. Kanske är batterierna slut. Om så är fallet, kan TV:ns knappar användas.

In-källor: Om du inte kan välja inkälla kanske ingen enhet är ansluten. Kontrollera AV-kablar och AV-anslutningar om du har försökt ansluta en extern enhet.

Inspelning ej tillgänglig: För att spela in ett program måste du först ansluta ett USB-minne till din TV medan TV:n är avstängd. Du ska därefter slå på TV:n för att aktivera inspelningsfunktionen. I annat fall kommer inte inspelningsfunktionen att vara tillgänglig. Om du inte kan spela in program slår du av TV:n och ansluter USB-enheten på nytt.

USB-enheten är för långsam: Om ett meddelande anger att USB-enheten är för långsam när du startar en inspelning testar du först med att starta om inspelningen. Om detta inte hjälper kanske den externa enheten inte uppfyller hastighetskraven. Du bör då ansluta en annan USB-disk.

Bilaga A: Typiska visningslägen via PC-ingång

Skärmen har en högsta upplösning på 1360x768. Följande tabell anger några typiska bildvisningslägen: Din TV kanske inte stöder olika upplösningar. Upplösningarna som stöds visas nedan. Om du ställer in din PC på ett läge som inte stöds, kommer en varning att visas på skärmen.

Index	Upplösning	Frekvens
1	640x400	70 Hz
2	640x480	60 Hz
3	640x480	75 Hz
4	800x600	60 Hz
5	800x600	75 Hz
6	1024x768	60 Hz
7	1024x768	70 Hz
8	1024x768	75 Hz
9	1152x864	75 Hz
10	1280x768	60 Hz
11	1280x1024	60 Hz
12	1360x768	60 Hz

Bilaga B: AV- och HDMI signalkompatibilitet (Ingångssignaltyper)

Källa	Signaler som stöds		Tillgängliga
EXT (SCART)	PAL 50/60		<input type="radio"/>
	NTSC 60		<input type="radio"/>
	RGB 50		<input type="radio"/>
Sido-AV	PAL 50/60		<input type="radio"/>
	NTSC 60		<input type="radio"/>
YPbPr	480I	60Hz	<input type="radio"/>
	480P	60Hz	<input type="radio"/>
	576I	50Hz	<input type="radio"/>
	576P	50Hz	<input type="radio"/>
	720P	50Hz	<input type="radio"/>
	720P	60Hz	<input type="radio"/>
	1080I	50Hz	<input type="radio"/>
	1080I	60Hz	<input type="radio"/>
	1080P	50Hz	<input type="radio"/>
	1080P	60Hz	<input type="radio"/>
HDMI1 HDMI2	480I	60Hz	<input type="radio"/>
	480P	60Hz	<input type="radio"/>
	576I	50Hz	<input type="radio"/>
	576P	50Hz	<input type="radio"/>
	720P	50Hz	<input type="radio"/>
	720P	60Hz	<input type="radio"/>
	1080I	50Hz	<input type="radio"/>
	1080I	60Hz	<input type="radio"/>
	1080P	50Hz	<input type="radio"/>
	1080P	60Hz	<input type="radio"/>
	1080P	24Hz	<input type="radio"/>

(X: Ej tillgänglig, O: Tillgänglig)

I vissa fall kanske inte en korrekt signal visas på LED TV:n. Problemet kan komma från en inkonsekvens med standarder från källutrustningen (DVD, satellitbox osv.). Om du upplever detta problem, ta kontakt med din återförsäljare och tillverkaren av den sändande utrustningen.



Bilaga C: DVI-upplösningar som stöds

När du ansluter enheter till din TV:s kontakter genom att använda DVI konverteringskablar (medföljer ej) kan du använda följande information.

	24Hz	25Hz	30Hz	50Hz	60Hz
480i					<input checked="" type="checkbox"/>
480p					<input checked="" type="checkbox"/>
576i				<input checked="" type="checkbox"/>	
576p				<input checked="" type="checkbox"/>	
720p				<input checked="" type="checkbox"/>	<input checked="" type="checkbox"/>
1080i				<input checked="" type="checkbox"/>	<input checked="" type="checkbox"/>
1080p	<input checked="" type="checkbox"/>	<input checked="" type="checkbox"/>	<input checked="" type="checkbox"/>	<input checked="" type="checkbox"/>	<input checked="" type="checkbox"/>

Bilaga D: Filformat som stöds för USB-läge

Media	Filändelse	Format		Anmärkningar (Max. upplösning/Bitrate etc.)
		Video	Ljud	
Film	.mpg, .mpeg	MPEG1, 2	MPEG Layer 1/2/3	MAX 1920x1080 @ 30P 20Mbit/sek
	.dat	MPEG1, 2	MPEG2	
	.vob	MPEG2		
	.mkv	H.264, MPEG1,2,4	EAC3 / AC3	
	.mp4	MPEG4, Xvid 1.00, Xvid 1.01, Xvid 1.02, Xvid 1.03, Xvid 1.10-beta1/2 H.264	PCM/MP3	MAX 1920x1080 @ 30P 20Mbit/sek
.avi	MPEG2, MPEG4 Xvid 1.00, Xvid 1.01, Xvid 1.02, Xvid 1.03, Xvid 1.10-beta1/2 H.264	PCM/MP3 PCM		
Musik	.mp3	-	MPEG 1 Layer 1 / 2 (MP3)	32Kbps ~ 320Kbps(Bitrate) 32KHz ~ 48KHz(urvalsfrekvens)
Foto	.jpg .jpeg	Grund-JPEG		max WxH = 15360x8640 4147200bytes
		Progressiv JPEG		max WxH = 1024x768 6291456bytes
	.bmp	-		max WxH = 9600x6400 3840000bytes
Under-text	.sub	-		-
	.srt	-		



Bilaga E: Uppdatering av mjukvara

- Din TV kan hitta och uppdatera med nya mjukvara över TV-kanaler.
- För sökning via kanalsändning, söker TV:n genom kanalerna som sparats i inställningarna. Vi rekommenderar automatisk sökning av kanalerna innan man söker programuppdateringar.

1) Sökning av programuppdateringar via användargränssnitt

- Det går att kontrollera eventuella programuppdateringar för TV:n manuellt.
- Navigera bara på huvudmenyn. Välj **Inställningar** och sedan menyn för **Övriga Inställningar**. I **Övriga inställningar**, gå till **Programuppdateringar** och tryck på **OK**-knappen för att öppna menyn för **Uppdateringsval**.
- I menyn för **Uppdateringsval**, välj **Sök uppdateringar** och tryck på knappen **OK**.
- Om en ny uppdatering hittas, börjar laddning av denna. Förloppsindikatorn visar kvarvarande tid av nedladdningen. När nedladdningen avslutats, visas meddelande för omstart för aktivering av programvaran. Tryck på **OK** för att fortsätta med omstarten.

2) Sökning på natten (03:00) och uppdateringsläge

- Om **Automatisk sökning** är vald i menyn för **Uppdateringsalternativ**, aktiveras TV:n kl. 03.00 och söker efter nya programuppdateringar. Om en ny uppdatering hittas och laddats ner, öppnas TV:n i den nya programversionen när TV:n slås på nästa gång.

Att observera vid omstart: Omstart är den sista fasen i programuppdateringen om nedladdningen av den nya programvaran lyckades. TV:n gör slutgiltiga inställningar under omstarten. Strömmen till panelen är avbruten under omstarten och lysdioden visar aktiviteten genom att blinka. TV:n startar med den nya programvaran efter cirka 5 minuter.

- Om TV:n inte startar efter 10 minuter, stäng av strömmen i 10 minuter och slå på den igen. TV:n borde starta med den nya programvaran. Om TV:n fortfarande inte startar, repetera avstängnings- och öppningsproceduren några gånger. Om detta inte hjälper, ta kontakt med servicepersonal.

Varning: Koppla inte ur TV:ns ström medan lysdioden blinkar under omstarten. Detta kan leda till att TV:n inte kan starta igen och servicepersonal måste tillkallas.



Produkt



Batterierna

Information om avfallshantering av gammal apparat och batterier

[Endast Europeiska unionen]

Dessa symboler indikerar, att utrustning med dessa inte får kastas tillsammans med hushållsavfall. Om du ska kasta produkten eller batterier, gör det i befintliga återvinningsystem.

Obs: Märket Pb indikerar, att batterierna innehåller bly.

Specifikationer

TV-SÄNDNING

PAL/SECAM B/G D/K K' I/I' L/L'

MOTTAGNA KANALER

VHF (BAND I/III)

UHF (BAND U)

HYPERBAND

ANTAL FÖRINSTÄLLDA KANALER

1000

KANALINDIKATOR

OSD-system

RF ANTENNINGÅNG

75 ohm (obalanserad)

DRIFTSPÄNNING

220-240V AC, 50 Hz.

AUDIO

Tyskt + Nicam Stereo

LJUDUTGÅNGSEFFEKT (W_{RMS}) (10% THD)

2 x 6

STRÖMFÖRBRUKNING (W)

135 W (max.)

PANEL

16:9-skärm, 32-tums bildstorlek

MÅTT (mm)

DxLxH (Med stativ): 188 x 770 x 519

Vikt (Kg): 10,10

DxLxH (utan stativ): 40 x 770 x 480

Vikt (Kg): 9,70

Digital Mottagning (DVB-C)

Sändningsstandarder:

DVB-C, MPEG2, DVB-C, MPEG4

I. DEMODULATION

-Modulationshastighet: 4,0 Msymbols/s till 7,2 Msymbols/s

- Modulation: 16-QAM, 32-QAM, 64-QAM, 128-QAM och 256-QAM

II. VIDEO

- Alla MPEG2 MP@ML-format med uppkonvertering och filtrering till CCIR601-format.

-CVBS, analoga ut signaler.

III. AUDIO

-Alla MPEG1 Lager 1- och 2-lägen

-Samplingsfrekvenserna som stöds är 32, 44,1 & 48 kHz

Digital mottagning	MHEG-5 APPARAT kompatibel med ISO/IEC 13522-5 UK engine Profile 1	för
	Object carousel-stöd kompatibelt med ISO/IEC 135818-6 och UK DTT-profil.	Storbritannien
	Frekvensområde: 474-850 MHz för modeller i Storbritannien	
	170-862 MHz för modeller i EU	
	Sändningsstandard: DVB-T. MPEG-2 / MPEG4	
	Demodulering: COFDM med 2K/8K FFT läge.	
	FEC: alla DVB-lägen	
	Bild: MP@ML, PAL, 4:3/16:9	
	Ljud: MPEG I&II 32/44.148 kHz.	

Svenska - 35 -

Contents

Features	37	Deleting a Channel	53
Introduction.....	37	Renaming a Channel.....	53
Preparation.....	37	Locking a Channel.....	53
Safety Precautions	38	Managing Stations: Favourites.....	53
Package Contents	40	Button Functions.....	53
Environmental Information	40	Managing Stations: Sorting Channel List	53
Remote Control Buttons	41	On-Screen Information	54
LED TV and Operating Buttons	42	Media Playback Using Media Browser.....	54
Viewing the Back side Connections	42	Viewing Videos via USB	54
Viewing the Connections - Side Connectors	43	Viewing Photos via USB.....	55
Power Connection	43	Slideshow Options.....	55
Aerial Connection	43	Playing Music via USB	55
Using USB Inputs	44	Recordings Library.....	56
Connecting the LED TV to a PC.....	45	Media Browser Settings.....	56
Using Side AV Connectors	45	Timeshift Recording	56
Connecting to a DVD Player via HDMI.....	45	Instant Recording	57
Connecting to a DVD Player via Component		Watching Recorded Programmes	57
Sockets (YPbPr) or Scart Cable.....	46	Changing Image Size: Picture Formats.....	58
Remote Control Handset.....	46	Configuring Picture Settings.....	59
Inserting Batteries.....	46	Operating Picture Settings Menu Items.....	59
Switching On/Off.....	46	Picture Settings Menu Items.....	59
To Switch the TV On.....	46	PC Picture Settings.....	59
The TV will then switch on.....	46	Configuring Sound Settings.....	60
To Switch the TV Off.....	47	Operating Sound Settings Menu Items.....	60
Input Selection.....	47	Sound Settings Menu Items.....	60
Basic Operations	47	Configuring Your TV's Settings.....	60
Operation with the Buttons on the TV.....	47	Operating Settings Menu Items.....	60
Volume Setting.....	47	Settings Menu Items.....	60
Programme Selection	47	Using a Conditional Access Module	61
Viewing Main Menu.....	47	Viewing Conditional Access Menu (*).....	61
AV Mode	47	Configuring Language Preferences.....	61
Operation with the Remote Control	47	Language Settings.....	62
Volume Setting.....	47	Parental Control.....	62
Programme Selection (Previous or Next		Parental Settings Menu Operation	62
Programme).....	47	Timers.....	62
Programme Selection (Direct Access).....	47	Recording Configuration.....	63
Viewing Electronic Programme Guide (EPG).....	47	Configuring Date/Time Settings.....	64
Recording via EPG Screen.....	48	Configuring Source Settings.....	64
Programme Options.....	48	Configuring Other Settings	64
First Time Installation.....	49	Operation.....	64
Installation	50	Other Features	65
Auto Channel Scan (Retune) Menu Operation....	50	Teletext	65
Manual Tuning	51	Tips.....	66
Digital Aerial Manual Search.....	51	Appendix A: PC Input Typical Display Modes.....	67
Digital Cable Manual Search	51	Appendix B: AV and HDMI Signal Compatibility	
Analogue Manual Search	51	(Input Signal Types).....	67
Analogue Fine Tune.....	51	Appendix C: Supported DVI Resolutions.....	68
Network Channel Scan.....	51	Appendix D: Supported File Formats for USB	
Clear Service List (*).....	52	Mode.....	68
Managing Stations: Channel List.....	52	Appendix E: Software Upgrade	69
Operating the Channel List.....	52	Specifications	70
Moving a Channel.....	52	Digital Reception (DVB-C).....	70

Features

- Remote controlled colour LED TV.
- Fully integrated Terrestrial digital-cable TV (DVB-T C- MPEG2) (DVB-T-C MPEG4).
- HDMI connectors for digital video and audio. This connection is also designed to accept high definition signals.
- USB input.
- Programme recording
- Programme timeshifting
- 1000 programmes (analogue+digital).
- OSD menu system.
- Integrated tuner DVB-T-C HD, MPEG 2 / MPEG 4 compatible.
- Scart socket for external devices (such as video, video games, audio set, etc.).
- Stereo sound system. (German+Nicam)
- Teletext, fastext, TOP text.
- Headphone connection.
- Automatic programming system.
- Forward or backward manual tuning.
- Sleep timer / Child lock.
- Automatic sound mute when no transmission.
- NTSC playback.
- AVL (Automatic Volume Limiting).
- Auto power down.
- PLL (Frequency Search).
- PC input.
- Plug&Play for Windows 98, ME, 2000, XP, Vista, Windows 7.
- Game Mode

Introduction

Please read the corresponding instructions of this handbook prior to the first usage of the device, even when the usage of electronic devices is familiar to you. Notice especially the chapter SAFETY PRECAUTIONS. Carefully keep the handbook as future reference. When selling the device or giving it away, absolutely give these direction for use.

Thank you for choosing this product. This manual will guide you for the proper operation of your TV. Before operating the TV, please read this manual thoroughly. Please do keep this manual in a safe place for future references.

This device is intended to receive and display TV programs. The different connection options make an additional expansion of the reception and display sources possible (receiver, DVD player, DVD recorder,

VCR, PC etc.). This device is only suitable for the operation in dry interiors. This appliance is intended solely for private domestic use and may not be used for industrial and commercial purposes. We exclude liability in principle, if the device is not used as intended, or unauthorized modifications have been made. To operate your LED TV in extreme ambient conditions may cause the damage of the device.

Preparation

For ventilation, leave a free space of at least 10 cm all around the set. To prevent any fault and unsafe situations, please do not place any objects on top of the set. Use this device in moderate climates.

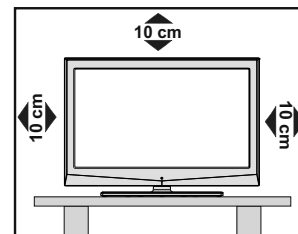

Safety Precautions

Read the following recommended safety precautions carefully for your safety.

Power Source

The TV set should be operated only from a 220-240 V AC, 50 Hz outlet. Ensure that you select the correct voltage setting for your convenience.

Power Cord

Do not place the set, a piece of furniture, etc. on the power cord (mains lead) or pinch the cord. Handle the power cord by the plug. Do not unplug the appliance by pulling from the power cord and never touch the power cord with wet hands as this could cause a short circuit or electric shock. Never make a knot in the cord or tie it with other cords. The power cords should be placed in such a way that they are not likely to be stepped on. A damaged power cord can cause fire or give you an electric shock. When it is damaged and needs to be replaced, it should be done by qualified personnel.

Moisture and Water

Do not use this device in a humid and damp place (avoid the bathroom, the sink in the kitchen, and near the washing machine). Do not expose this device to rain or water, as this may be dangerous and do not place objects filled with liquids, such as flower vases, on top. Avoid from dripping or splashing.

If any solid object or liquid falls into the cabinet, unplug the TV and have it checked by qualified personnel before operating it any further.

Cleaning

Before cleaning, unplug the TV set from the wall outlet. Do not use liquid or aerosol cleaners. Use soft and dry cloth.

Ventilation

The slots and openings on the TV set are intended for ventilation and to ensure reliable operation. To prevent overheating, these openings must not be blocked or covered in anyway.

Heat and Flames

The set should not be placed near to open flames and sources of intense heat such as an electric heater. Ensure that no open flame sources, such as lighted candles, are placed on top of the TV. Batteries should not be exposed to excessive heat such as sunshine, fire or the like.

Lightning

In case of storm and lightning or when going on holiday, disconnect the power cord from the wall outlet.

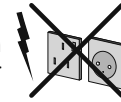

Replacement Parts

When replacement parts are required, make sure that the service technician has used replacement parts, which are specified by the manufacturer or have the same specifications as the original one. Unauthorized substitutions may result in fire, electrical shock or other hazards.

Servicing

Please refer all servicing to qualified personnel. Do not remove the cover yourself as this may result in an electric shock.



Waste Disposal

- Instructions for waste disposal:

Packaging and packaging aids are recyclable and should principally be recycled. Packaging materials, such as foil bag, must be kept away from children. Batteries, including those which are heavy metal-free, should not be disposed of with household waste. Please dispose of used battery in an environment friendly manner. Find out about the legal regulations which apply in your area.

- Don't try to recharge batteries. Danger of explosion. Replace batteries only with the same or equivalent type.

This symbol on the product or on its packaging means that your electrical and electronic device should be disposed at the end of its service life separately from your household wastes. There are separate collection systems for recycling in EU. For more information, please contact the local authority or the dealer where you purchased the product.



Disconnecting the Device

The mains plug is used to disconnect TV set from the mains and therefore it must remain readily operable.

Headphone Volume

Excessive sound pressure from earphones and headphones can cause hearing loss.



Installation

To prevent injury, this device must be securely attached to the wall in accordance with the installation instructions when mounted to the wall (if the option is available).

LCD Screen

The LCD panel is a very high technology product with about a million thin film transistors, giving you fine picture details. Occasionally, a few non-active pixels may appear on the screen as a fixed blue, green or red point. Please note that this does not affect the performance of your product.

Warning! Do not leave your TV in standby or operating mode when you leave your house.

Connection to a Television Distribution System (Cable TV etc.) from Tuner

Device connected to the protective earthing of the building installation through the mains connection or through other apparatus with a connection to protective earthing-and to a television distribution system using coaxial cable, may in some circumstances create a fire hazard.

Connection to a cable distribution system has therefore to be provided through a device providing electrical isolation below a certain frequency range (galvanic isolator, see EN 60728-11).

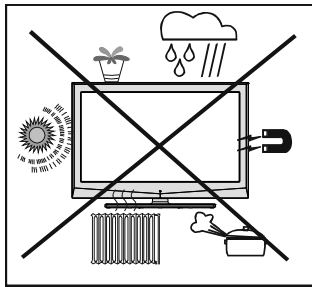

Licence Notification (Optional)

Manufactured under license from Dolby Laboratories.

TRADEMARK ACKNOWLEDGMENT

“Dolby” and the double-D symbol are trademarks of Dolby Laboratories.



The Standby Off/On button doesn't separate this device completely from mains. Moreover the device consumes power in the standby operation. In order to separate the device completely from mains, the mains plug has to be pulled from the mains socket. Because of that the device should be set up in a way, that an unobstructed access to mains socket is guaranteed, so that in case of emergency the mains plug can be pulled immediately. To exclude the danger of fire, the power cord should principally be separated from the mains socket prior to a longer period of non-usage, i.e. during vacations.

Electrical device not in the hands of children

Never let children use electrical device unsupervised. Children can't always recognize properly the possible dangers. Batteries / accumulators can be life threatening when swallowed. Store batteries unreachable for small children. In case of swallowing a battery medical aid has to be sought immediately. Also keep the packaging foils away from children. There is danger of suffocation.

Note: The HDMI connection between PC and TV may cause radio interference in which case it is recommended to use VGA(DSUB-15) connection.

Package Contents

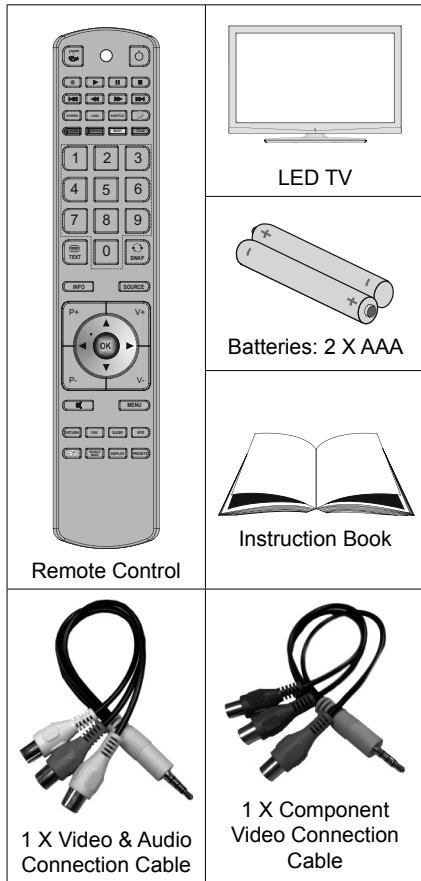

Note: You should check the accessories after purchasing. Make sure that each accessory is included.

Environmental Information

- This television is designed to consume less energy to save environment.

You not only help to save the environment but also you can save money by reducing electricity bills thanks to the energy efficiency feature of this TV. To reduce energy consumption, you should take the following steps:

- You can use Power Save Mode setting, located in the Feature menu. If you set Power Save Mode as On, the TV will switch to energy-saving mode and luminance level of TV set will be decreased to optimum level. Note that some picture settings will be unavailable to be changed when the TV is in Power Save Mode.

Power Save Mode **On**

- When the TV is not in use, please switch off or disconnect the TV from the mains plug. This will also reduce energy consumption.
- Disconnect power when going away for longer time.
- Note that annually, using the TV set in Power Save Mode has more power efficiency than disconnecting the TV from the mains plug instead of keeping stand-by mode. Therefore it is highly recommended to activate Power Save Mode setting to reduce your annual power consumption. And also it is recommended to disconnect the TV from the mains plug to save energy more when you do not use.
- Please helps us to save environment by following these steps.

Repair Information

Please refer all servicing to qualified personnel. Only qualified personnel must repair the TV. Please contact your local dealer, where you have purchased this TV for further information.

Remote Control Buttons

1. No function
2. Play (in Media Browser mode)
3. Programme recording
4. Rapid reverse (in Media Browser mode)
5. No function
6. Mono/Stereo - Dual I-II / Current Language (*) / Play preview (in Media Browser mode)
7. Image size / Zooms Photos (in Media Browser video mode)
8. Green button / List Schedule(in EPG) / Tag/ Untag All (in favourite list)
9. Red button
10. Numeric buttons
11. Teletext / Mix
12. Info / Reveal (in TXT mode)
13. Programme Down - Page up / Programme Up - Page down
14. Mute
15. Favourite mode selection
16. Exit (in DTV mode) / Return / Index page (in TXT mode)
17. No function
18. No function
19. Recordings Library
20. Picture mode selection / Changes picture mode (in Media Browser video mode)
21. Electronic Programme Guide
22. Sleep timer
23. Menu on/off
24. OK / Select / Hold (in TXT mode) / Channel List
25. Volume up / down
26. Navigation buttons
27. AV / Source
28. Previous programme / Now (in EPG mode)
29. Blue button
30. Yellow button / Timeline Schedule (in EPG)t
31. No function
32. Subtitle on-off / TXT subtitle (analogue TV mode) / Subtitle (in Media Browser mode).
33. No function
34. Rapid advance (in Media Browser mode)
35. Stop (in Media Browser mode)
36. Pause / Timeshift recording
37. Standby
38. Operation LED light

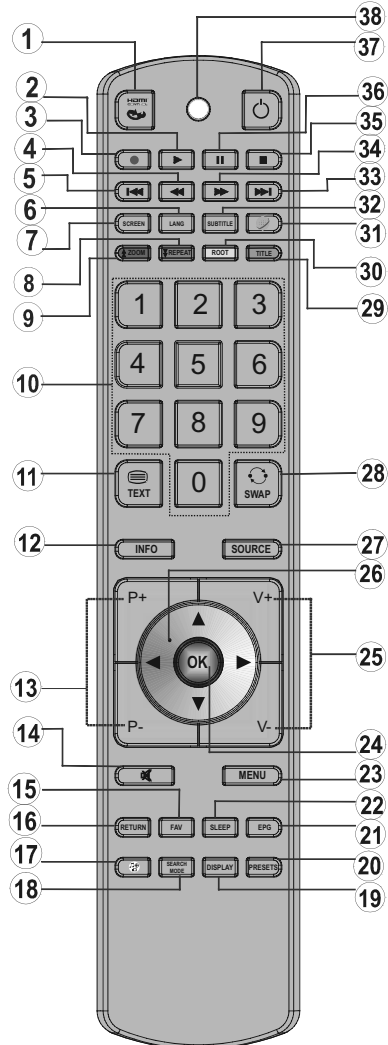

These buttons change according to the model:

- /Media Browser(optional)
- /No function
- /Web Browser(optional)
- /Pip function(optional)

LED TV and Operating Buttons

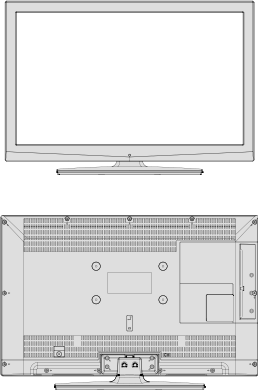
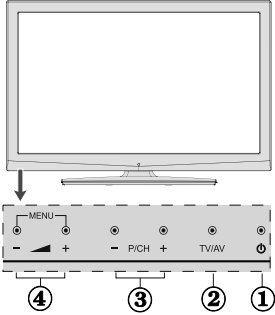
FRONT and REAR VIEW	Control buttons VIEW	Control Buttons
		<ol style="list-style-type: none"> 1. Standby button 2. TV/AV button 3. Programme Up/Down buttons 4. Volume Up/Down buttons <p><i>Note: Press “-▲” / “▲+” buttons at the same time to view main menu.</i></p>

Viewing the Back side Connections

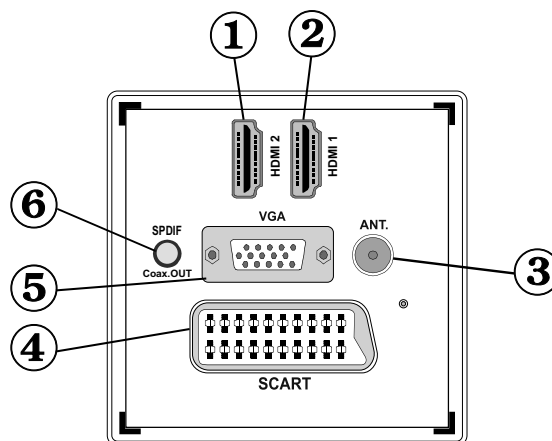

1. HDMI 2: HDMI Input

2. HDMI 1: HDMI Input

HDMI Inputs are for connecting a device that has an **HDMI** socket. Your LED TV is capable of displaying High Definition pictures from devices such as a High Definition Satellite Receiver or DVD Player. These devices must be connected via the HDMI sockets or Component Socket. These sockets can accept either 720p or 1080i signals. No sound connection is needed for an HDMI to HDMI connection.

3. RF Input connects to an aerial antenna system or a cable.

Note that if you use a decoder or a media recorder, you should connect the aerial cable through the device to the television with an appropriate antenna cable, as shown in the illustration in the following pages.

4. SCART input or output for external devices. Connect the SCART cable between SCART socket on TV and SCART socket on your external device (such as a decoder, a VCR or a DVD player).

Note: If an external device is connected via the SCART socket, the TV will automatically switch to AV mode.

Note: S-VHS signal is supported via the scart socket.



Note: When receiving DTV channels (Mpeg4 H.264) or while in Media Browser mode, output will not be available via the scart socket.

- 5. PC Input** is for connecting a personal computer to the TV set.
Connect the PC cable between the **PC INPUT** on the TV and the PC output on your PC.
- 6. SPDIF Coaxial Out** outputs digital audio signals of the currently watched source.
Use an **SPDIF coaxial cable** to transfer audio signals to a device that has SPDIF input.

Viewing the Connections - Side Connectors

- 1. CI Slot** is used for inserting a CI card. A CI card allows you to view all the channels that you subscribe to. For more information, see "Conditional Access" section.
- 2. USB Inputs.**
Note that programme recording feature is available via these USB inputs. You can connect external hard disk drives to this input.
- 3. Component Video Input (YPbPr)** is used for connecting component video. You can connect the component video and audio sockets with a device that has component output. To do this, you must use the supplied component video connection cable for enabling connection. First, plug single jack of the cable to the TV's YPbPr socket (side). Afterwards, insert your component cable's (not supplied) connectors into the plural part of the Component video connection cable. Colours of the connected jacks should match.
- 4. Side audio-video connection input** is used for connecting video and audio signals of external devices. To make a video connection, you must use the supplied AV connection cable for enabling connection. First, plug singular jack of the cable to the TV's Side AV socket. Afterwards, insert your video cable's (not supplied) connector into the YELLOW input (located on the plural side) of the supplied AV connection cable. Colours of the connected jacks should match.

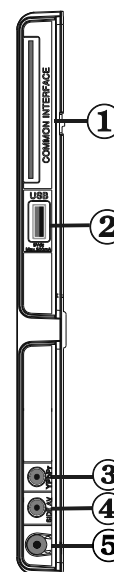

To enable audio connection, you must use RED and WHITE inputs of the side AV connection cable. Afterwards, insert your device's audio cable's connectors into the RED and WHITE jack of the **supplied** side AV connection cable. Colours of the connected jacks should match.

Note: You should use audio inputs of side AV connection cable (RED & WHITE) to enable sound connection when connecting a device to your TV by using PC or COMPONENT VIDEO input.

- 5. Headphone jack** is used for connecting an external headphone to the system. Connect to the HEADPHONE jack to listen to the TV from headphones (optional).

Power Connection

IMPORTANT: The TV set is designed to operate on 220-240V AC, 50 Hz.

- After unpacking, allow the TV set to reach the ambient room temperature before you connect the set to the mains. Plug the power cable to the mains socket outlet.

Aerial Connection

- Connect the aerial ,cable TV plug to the AERIAL INPUT socket located at the rear of the TV.

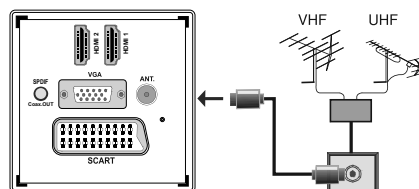

Using USB Inputs

USB Connection

- You can connect a USB hard disk drive or USB memory stick to your TV by using the USB inputs of the TV. This feature allows you to play files stored in a USB drive or record programmes.
- 2.5" and 3.5" inch (hdd with external power supply) external hard disk drives are supported.
- To record a programme, you should first connect a USB disk to your TV while the TV is switched off. You should then switch on the TV to enable recording feature. Otherwise, recording feature will not be available.

IMPORTANT !

- You may back up your files before making any connections to the TV set in order to avoid any possible data loss. Note that manufacturer will not be responsible for any file damage or dataloss.
- It is possible that certain types of USB devices (e.g. MP3 Players) or USB hard disk drives/memory sticks may not be compatible with this TV.

IMPORTANT: The TV supports only FAT32 disk formatting. NTFS format is not supported. If you connect a USB disk with NTFS format, the TV will ask you to format the content. See the section, "Format Disk" in the following pages for more information on disk formatting.

Note that ALL the data stored on the USB disk will be lost and then the disk format will be converted to FAT32 in such a case.

USB Disk Connection

- Plug your USB device to the USB input of the TV.

Note: Plug or unplug your USB disk while the TV is switched off.

Note: If you are going to connect a USB hard disk drive to the TV set, USB connection cable used between the disk drive and the TV should have a USB logo and should be as short as possible.

Note: While formatting a USB hard disk that has 1TB (Tera Byte) or more file capacity, you can experience problems with the formatting process. In such a case, you should format the disk with your personal computer and the formatted disk type should be FAT32.

SIDE VIEW USB MEMORY

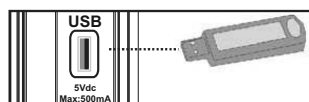

CAUTION !

- Quickly plugging and unplugging USB devices, is a very hazardous operation. Especially, do not repeatedly quickly plug and unplug the drive. This may cause physical damage to the USB player and especially the USB device itself.
- Do not pull out USB module while playing or recording a file.

Programme Recording

To record a programme, you should first connect a USB disk to your TV while the TV is switched off. You should then switch on the TV to enable recording feature.

IMPORTANT: When using a new USB hard disk drive, it is recommended that you first format the disk using your TV's "Format Disk" option.

- For using recording function, you should connect a USB disk or an external hard disk drive to the TV and connected USB disk should have at least 1 GB capacity and should have 2.0 speed compatibility. If the connected USB device does not support 2.0 speed, an error message will be displayed.

Note: Recorded programmes are saved into the connected USB disk. If desired, you can store/copy recordings on a computer; however, these files will not be available to be played on a computer. You can play the recordings only via your TV.

- For more information on recording programmes, see sections "Instant Recording", "Timeshifting", "Electronic Programme Guide", "Recordings Library" or "Recording Timers" in the following parts.
- Recorded programmes are split into 4GB partitions.
- Recorded programmes are stored in the following directory of the connected USB disk: \DVR\RECS. All recordings are indicated with a number. A text (txt) file is created for each recording. This text file includes information such as broadcaster, programme, and recording time.
- Timeshifting may be stopped according to USB device write speed. If the USB device speed is not enough for video stream bitrate, timeshifting may be stopped and recording may fail. If HD service bitrate is greater than 13 Mbp/sec. some freeze can be seen during timeshifting on both USB disk and on external HDD.
- Recordings of HD programmes can occupy bigger size on the USB disk depending on the broadcast's resolution. For this reason it is recommended to use USB hard disk drives for recording HD programmes.
- Do not plug out the USB/HDD during the recording. This may harm the connected USB/HDD.

- Multipartition support is available. Maximum 2 different partitions are supported. If disk have more then 2 partition, crash may occur. First partition of usb disk is used for PVR ready features. And also it must be formatted as primary partition to be used for PVR ready features.
- Multipartition HDDs are supported until two partitions.
- Some stream packets may not be recorded because of signal problems, so sometimes video may freezes during playback.
- Record, Play, Pause, Display (for PlayListDialog) keys could not be used when teletext is ON. If a recording starts from timer when teletext is ON, teletext is automatically turned off. Also teletext usage is disabled when there is ongoing recording or playback.
- Radio record is not supported.
- The TV can record programmes up to ten hours.

Connecting the LED TV to a PC

For displaying your computer's screen image on your LED TV, you can connect your computer to the TV set. Power off both computer and display before making any connections. Use 15-pin D-sub display cable to connect a PC to the LED TV. When the connection is made, switch to PC source. See "Input selection" section. Set the resolution that suits your viewing requirements. Resolution information can be found in the appendix parts

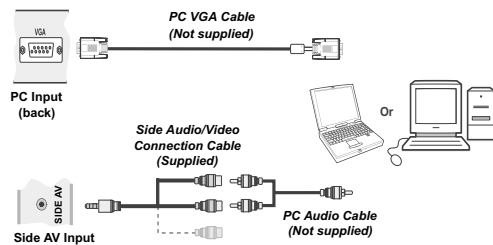

Using Side AV Connectors

You can connect a range of optional equipment to your LED TV using side connectors of the TV.

- For connecting a camcorder or camera, you should use AV socket (side). To do this, you must use the supplied **video/audio connection cable**. First, plug single jack of the cable to the TV's **AV IN** socket (side). Afterwards, insert your camera cable's (*not supplied*) connectors into the plural part of the **video/audio connection cable**. Colours of the connected jacks should match. See illustration below.
- Afterwards, you should switch to **Side AV** source. See the section **Input selection** in the following sections for more information.

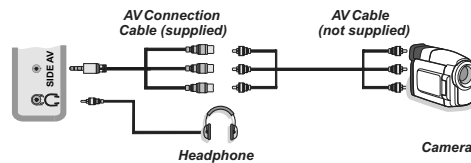

- To listen the TV sound from headphones, you should connect headphones to your TV by using the **HEADPHONE** jack as illustrated above.

Connecting to a DVD Player via HDMI

Please refer to your DVD player's instruction book for additional information. Power off both the TV and the device before making any connections.

Note: Not all cables shown in the illustration are supplied.

- If your DVD player has an **HDMI** socket, you can connect via **HDMI** for better video and audio quality.

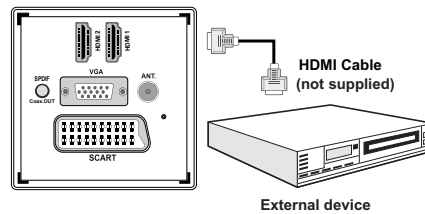

- When you connect to DVD player as illustrated above, switch to the connected **HDMI** source. See, **Input Selection** section for more information on changing sources.

Connecting to a DVD Player via Component Sockets (YPbPr) or Scart Cable

- Some DVD players are connected through **COMPONENT SOCKETS (YPbPr)**. In this case, you must use the supplied Component video connection cable for enabling connection. First, plug single jack of the cable to the TV's YPbPr socket (side). Afterwards, insert your component cable's (not supplied) connectors into the plural part of the Component video connection cable (see illustration below). Colours of the connected jacks should match.
- To enable audio connection, use the **VGA/Component Audio cable**. First, plug single jack of the cable to the TV. Afterwards, insert your DVD player's audio cable's connectors into the plural part of the **VGA/Component audio connection cable** (see illustration below). Colours of the connected jacks should match.

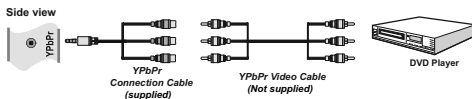

- When the connection is made, switch to **YPbPr** source. See, **Input selection** section.
Note: To connect Y Pb Pr device, you should use supplied component (YPbPr) connection cable.
- You may also connect through the **SCART** input.

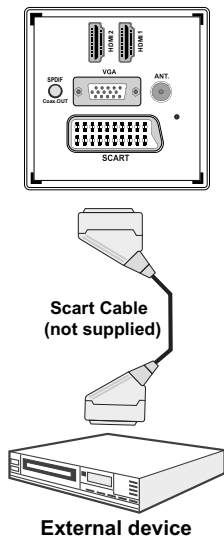

- Note:** These three methods of connection perform the same function but in different levels of quality. It is not necessary to connect by all three methods.

Remote Control Handset

Inserting Batteries

- Remove the battery cover located on the back of the handset by gently pulling backwards from the indicated part.
- Insert two **AAA/R3** or equivalent type batteries inside. Observe the correct polarity (+/-) when inserting batteries and replace the battery cover.



Note: Remove the battery from remote control handset when it is not to be used for a long period. Otherwise it can be damaged due to any leakage of batteries. Remote range is approximately 7m/23ft.

Switching On/Off

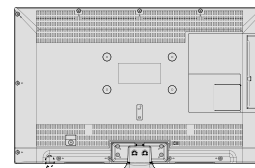

(Standby Switch)

To Switch the TV On

- Connect the power cord to the 220-240V AC 50 Hz.
- Switch the "I" button to position "I" so the TV will switch to standby mode. Then the standby LED lights up.
- To switch on the TV from standby mode either:
 - Press the "I" button, **P+ / P-** or a numeric button on the remote control.
 - Press the **-P/CH** or **P/CH+** button on the TV.

The TV will then switch on.

Note: If you switch on your TV via **PROGRAMME UP/DOWN** buttons on the remote control or on the TV set, the programme that you were watching last will be reselected.

By either method the TV will switch on.

To Switch the TV Off

- Switch the “**I**” button to position 2 as illustrated,  so the TV will switch **OFF**.
- **To power down the TV completely, unplug the power cord from the mains socket.**

Note: When the TV is switched to standby mode, standby LED can blink to indicate that features such as Standby Search, Over Air Download or Timer is active.

Input Selection

Once you have connected external systems to your TV, you can switch to different input sources. Press “**SOURCE**” button on your remote control consecutively for directly changing sources.

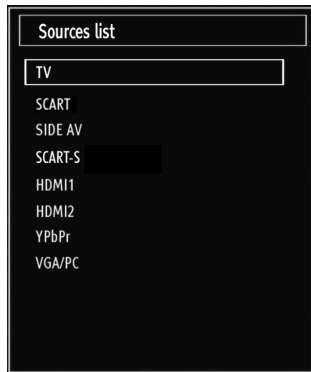

Basic Operations

You can operate your TV using both the remote control and onset buttons.

Operation with the Buttons on the TV

Volume Setting

- Press “**▲**” button to decrease volume or “**▼**” button to increase volume, so a volume level scale (slider) will be displayed on the screen.

Programme Selection

- Press “**P/CH +**” button to select the next programme or “**P/CH -**” button to select the previous programme.

Viewing Main Menu

- Press “**▲**” / “**▼**” buttons at the same time to view main menu. In the Main menu select sub-menu using “**P/CH -**” or “**P/CH +**” buttons and enter the sub-menu using “**▲**” or “**▼**” buttons. To learn the usage of the menus, refer to the menu system sections.

AV Mode

- Press the “**TV/AV**” button in the control panel on the TV to switch between AV modes.

Operation with the Remote Control

- The remote control of your TV is designed to control all the functions of the model you selected. The functions will be described in accordance with the menu system of your TV.
- Functions of the menu system are described in the following sections.

Volume Setting

- Press “**V+**” button to increase the volume. Press “**V-**” button to decrease the volume. A volume level scale (slider) will be displayed on the screen.

Programme Selection (Previous or Next Programme)

- Press “**P-**” button to select the previous programme.
- Press “**P+**” button to select the next programme.

Programme Selection (Direct Access)

- Press numeric buttons on the remote control to select programmes between 0 and 9. The TV will switch to the selected programme. To select programmes between, press the numeric buttons consecutively. When the pressing time is due for the second numeric button, only the first digit programme will be displayed. Press directly the programme number to reselect single digit programmes.

Viewing Electronic Programme Guide (EPG)

You can view the electronic programme guide (EPG) to view information about available programmes. To view the EPG menu please press EPG button on the remote control.

- Press “**▲**”/“**▼**” buttons to navigate through channels.
- Press “**◀**”/“**▶**” buttons to navigate through the programme list.
- EPG menu displays available information on all channels.
- Please note that event information is updated automatically. If there are no event information data available for channels, EPG will be displayed with blanks.

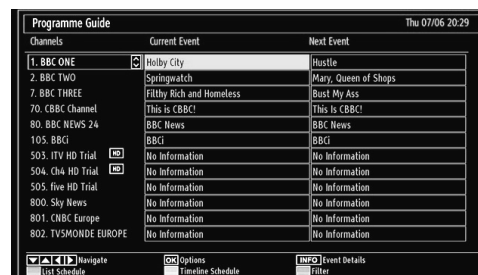



OK (Options): views/records or sets timer for future programs.

INFO (Event Details): Displays the programmes in detail.

Green button: Programme schedule will be listed

Yellow button: Display EPG data in accordance with timeline schedule

Blue button (Filter): Views filtering options.

(RECORD): the TV will start to record the selected programme. You can press again to stop the recording.

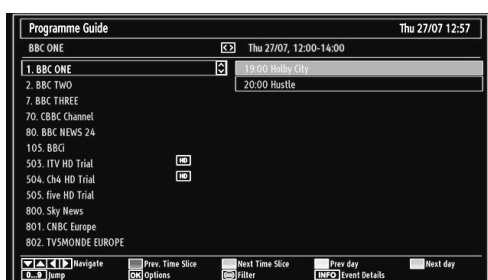

Red button (Prev Time Slice): Displays the programmes of previous time slice.

Green button (Next Time Slice): Displays the programmes of the next time slice.

Yellow button (Prev Day): Displays the programmes of previous day.

Blue button (Next day): Displays the programmes of the next day.

Numeric buttons (Jump): Jumps to the preferred channel directly via numeric buttons.

OK (Options): views/records or sets timer for future programs.

Text button (Filter): Views filtering options.

INFO (Details): Displays the programmes in detail.

(RECORD): the TV will start to record the selected programme. You can press again to stop the recording.



Red button (Prev Day): Displays the programmes of previous day.

Green button (Next day): Displays the programmes of the next day.

Yellow button (Zoom): Expands programme information.

Blue button (Filter): Views filtering options.

INFO (Details): Displays the programmes in detail.

Numeric buttons (Jump): Jumps to the preferred channel directly via numeric buttons.

OK (Options): views/records or sets timer for future programs.

Text (Search): Displays "Guide Search" menu.

You can search programmes using the Guide Search screen. There are searching options located within the Guide Search Screen. You can Search By Genre or Name Match. If you select GENRE option, it lists the programmes in accordance with their genre. If you select Name Match and press Down button, the next line will be highlighted and alphanumeric numbers will be displayed at the bottom of the screen. Key in the desired programme name that you want to find. When finished, press Down button to highlight Start Search and then press OK button to proceed.

SUBTTL: Press SUBTITLE button to view Select Genre menu. Using this feature, you can search the programme guide database in accordance with the genre. Info available in the programme guide will be searched and results matching your criteria will be listed.

(Now) : Shows the current programme.

Recording via EPG Screen

IMPORTANT: To record a programme, you should first connect a USB disk to your TV while the TV is switched off. You should then switch on the TV to enable recording feature. Otherwise, recording feature will not be available.

(RECORD): the TV will start to record the selected programme. You can press again to stop the recording.

Note: Switching to a different broadcast or source is not available during the recording.

◀ / ▶ : Page left / Page right.

Programme Options

In EPG menu, press the OK button to enter the "Event Options" menu.



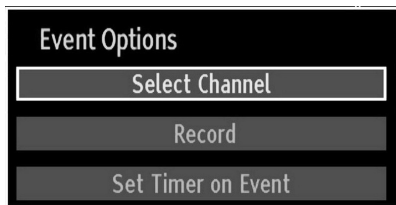

Select Channel

In EPG menu, using this option, you can switch to the selected channel.

Record / Delete Record Timer

IMPORTANT: To record a programme, you should first connect a USB disk to your TV while the TV is switched off. You should then switch on the TV to enable recording feature. Otherwise, recording feature will not be available.

- After you have selected a programme in EPG menu, press the **OK** button and **Options** screen will be displayed. Select **Record** option and press the **OK** button. After this operation, a recording becomes set to the selected programme.

- To cancel an already set recording, highlight that programme and press the **OK** button and select the option **Delete Rec. Timer**. The recording will be cancelled.

Note: You cannot switch to any other channel or source while there is an active recording on the current channel.

Set Timer / Delete Timer

After you have selected a programme in EPG menu, press the **OK** button and **Options** screen will be displayed. Select **Set Timer on Event** option and press **OK** button. You can set a timer for future programmes.

To cancel an already set reminder, highlight that programme and press the **OK** button. Then select **Delete Timer** option. The timer will be cancelled.

Note: It is not possible to record or set timer for two or more individual events at the same time interval.

First Time Installation

IMPORTANT: Ensure that the aerial or cable is connected and a Common Interface module is not inserted before switching on the TV for the first time installation.

- When the TV is operated for the first time, installation wizard will guide you through the process. First, language selection screen will be displayed:

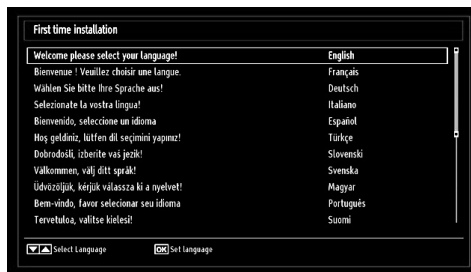

- Use “▼” or “▲” buttons to select your language and press **OK** button to set selected language and continue.

- After selecting the language, **Welcome!** screen will be displayed, requiring you to set **Country**, **Teletext Language** and **Scan Encrypted** options.



- By pressing “◀” or “▶” button, select the **country** you want to set and press “▼” button to highlight **Teletext Language** option. Use “◀” or “▶” button to select desired Teletext Language.

- Press “▼” button after setting Teletext Language option. **Scan Encrypted** will be then highlighted. You can set **Scan Encrypted** as **Yes** if you want to scan coded stations. Afterwards select the desired Teletext Language.

- Press **OK** button on the remote control to continue and the following message will be displayed on the screen:

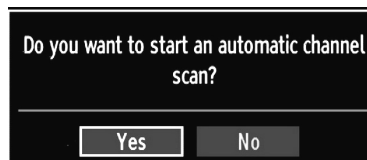

To select the “Yes” or “No” option, highlight the item by using “◀” or “▶” buttons and press **OK** button.

Afterwards, the following OSD will be displayed on the screen:



If you select CABLE option, the following screen will be displayed:



You can select frequency ranges from this screen. For highlighting lines you see, use “▼” or “▲” button. You can enter the frequency range manually by using the numeric buttons on the remote control. Set Start and Stop Frequency as desired by using numeric buttons on the remote control. After this operation, you can set Search Step as 8000 KHz or 1000 KHz. If you select 1000 KHz, the Tv will perform search process in a detailed way. Searching duration will thus increase accordingly. When finished, press OK button to start automatic search.

If you select AERIAL option from the Search Type screen, the television will search for digital terrestrial TV broadcasts.

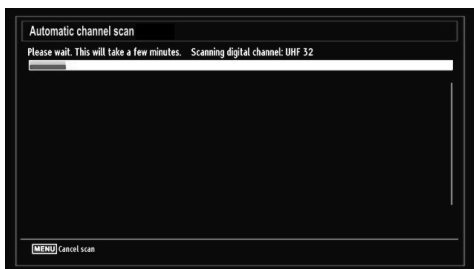

- Note: You can press “MENU” button to cancel. After all the available stations are stored, Channel List will be displayed on the screen. If you like the sort channels, according to the LCN, please select “Yes” and then press “OK”.

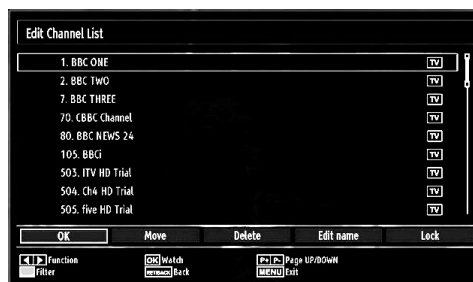

- Press OK button to quit channel list and watch TV.

Installation

Press “MENU” button on the remote control and select **Installation** by using “◀” or “▶” button. Press **OK** button and the following menu screen will be displayed.



Select **Automatic Channel Scan (Retune)** by using “▼”/“▲” button and press **OK** button. **Automatic Channel Scan (Retune)** options will be displayed. You can select options by using “▼”/“▲” and **OK** buttons.

Auto Channel Scan (Retune) Menu Operation

Digital Aerial: Searches and stores aerial DVB stations.

Digital Cable: Searches and stores cable DVB stations.

Analogue: Searches and stores analogue stations.

Digital Aerial & Analogue: Searches and stores both analogue and aerial DVB stations.

Digital Cable & Analogue: Searches and stores both analogue and cable DVB stations.

- Whenever you select an automatic search type and press **OK** button, a confirmation screen will appear on the screen. To start installation process, select **Yes**, to cancel select **No** by using “◀” or “▶” and **OK** button.

- After auto channel scan type is set and selected and confirmed, installation process will start and progress bar will move along. Press “MENU” button to cancel process. In such a case, located channels are not stored.

Manual Tuning

HINT: This feature can be used for direct broadcast entry.

- Select **Manual Channel Scan** from the Installation menu by using “▼”/“▲” and **OK** buttons. Manual Scan options screen will be displayed.
- Select the desired **Search Type** using “◀” or “▶” button. Manual search options will change accordingly. Use “▼”/“▲” button to highlight an item and then press “◀” or “▶” button to set an option. You can press “MENU” button to cancel.

Digital Aerial Manual Search

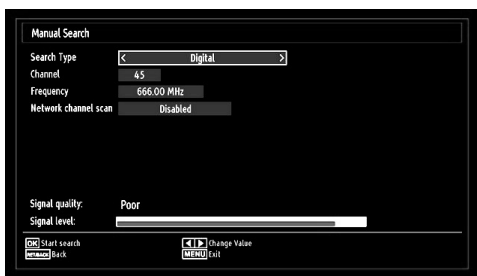

In manual channel scan, the number of the multiplex or frequency are entered manually and only that multiplex or frequency are searched for the channels. After selecting search type as **Digital**, you can enter the multiplex or frequency number using the numeric buttons and press **OK** button to search.

Digital Cable Manual Search

In cable manual scan, you can enter frequency, modulation, symbol rate and network channel scan options. After selecting search type as Digital Cable, you can set the desired options and press **OK** button to search.

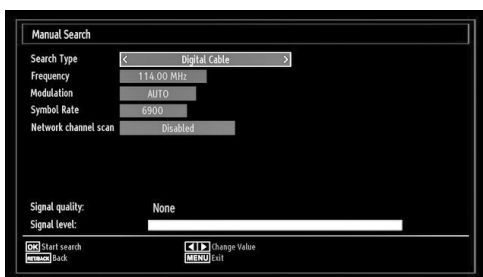

Analogue Manual Search

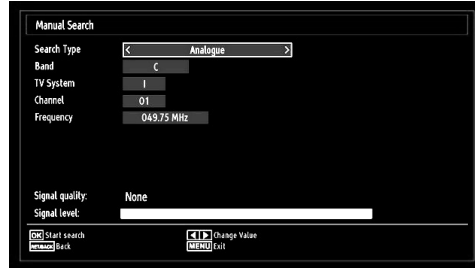

After selecting search type as analogue, you can use “▼”/“▲” button to highlight an item and then press “◀” or “▶” button to set an option.

Enter the channel number or frequency using the numeric buttons. You can then press **OK** button to search. When the channel is located, any new channels that are not on the list will be stored.

Analogue Fine Tune

- Select **Analogue Fine Tune** from the Installation menu by using “▼” or “▲” and **OK** buttons. Analogue fine tune screen will be displayed. Analogue Fine Tune feature will not be available if there are no analog channels, digital channels and external sources stored.
- Press **OK** button to proceed. Use “◀” or “▶” button to set Fine Tune. When finished, press **OK** button again.

Network Channel Scan

Select **Network Channel Scan** from the installation menu by using “◀” or “▶” and **OK** buttons. Network Channel Scan selection screen will be displayed. Select Digital Aerial or Digital Cable and press **OK** button to continue. The following message will be asked. Select **Yes** to continue or select **No** to cancel.



If you start Digital Aerial scan process, automatic scanning will start. You can press “MENU” button to cancel.

If you start Digital Cable scan process, the following screen will be displayed.



You can select frequency ranges from this screen. For highlighting lines you see, use “▼” or “▲” button. You can enter the frequency range manually by using the numeric buttons on the remote control. Set Start and Stop Frequency as desired by using numeric buttons on the remote control. After this operation, you can set Search Step as 8000 KHz or 1000 KHz. If you select 1000 KHz, the Tv will perform search process in a detailed way. Searching duration will thus increase accordingly. When finished, press OK button to start automatic search. Automatic searching screen will be displayed during the process.

Note: If you select an extended gap between Start and Stop frequency rate, automatic search duration will take a longer time.

Clear Service List (*)

(*) This setting is visible only when the Country option is set to Denmark, Sweden, Norway or Finland.

Use this setting to clear channels stored. Press “▼” or “▲” button to select Clear Service List and then press OK. The following OSD will be displayed on the screen:

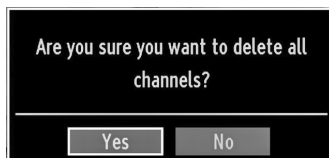

Select YES and press OK to continue or select NO and press OK button to cancel.

Managing Stations: Channel List

The TV sorts all stored stations in the Channel List. You can edit this channel list, set favourites or set active stations to be listed by using the Channel List options.

- Press “MENU” button to view main menu. Select Channel List item by using “◀” or “▶” button. Press OK to view menu contents.



Select **Edit Channel List** to manage all stored channels. Use “◀” or “▶” and OK buttons to select Edit Channel List.

Operating the Channel List



- Press “▼” or “▲” button to select the channel that will be processed. Press “◀” or “▶” button to select a function on Channel List menu.
- Use P+/P- buttons to move page up or down.
- Press BLUE button to view filtering options.
- Press “MENU” button to exit.

Moving a Channel

- First select the desired channel. Select Move option in the channel list and press OK button.
- Edit Number screen will be displayed. Enter the desired channel number by using the numeric buttons on the remote control. If there is a previously stored channel on that number, a warning screen will be displayed. Select Yes if you want to move the channel and press OK.
- Press OK button to process. Selected channel is now moved.

Deleting a Channel

You can press **GREEN** button to tag/untag all channels; **YELLOW** button to tag/untag channel.

- Select the channel that you want to delete and select **Delete** option. Press **OK** button to continue.
- A warning screen will appear. Select **YES** to delete, select **No** to cancel. Press **OK** button to continue.

Renaming a Channel

- Select the channel that you want to rename and select **Edit Name** option. Press **OK** button to continue.
- Pressing “◀” or “▶” button moves to the previous/next character. Pressing “▼” or “▲” button toggles the current character, i.e., ‘b’ character becomes ‘a’ by “▼” and ‘c’ by “▲”. Pressing the numeric buttons ‘0...9’ replaces the highlighted character with the characters printed above the button one by one as the button is pressed.
- When finished, press **OK** button to save. Press “MENU” to cancel.

Locking a Channel

You can press **GREEN** button to tag/untag all channels; **YELLOW** button to tag/untag a single channel.

- Select the channel that you want to lock and select **Lock** option. Press **OK** button to continue.
- You will be asked to enter parental control PIN. Default PIN is set as **0000**. Enter the PIN number.



- Press **OK** button when the desired channel is highlighted to lock/unlock the channel. Lock symbol will be displayed next to the selected channel.

Managing Stations: Favourites

You can create a list of favourite programmes.

- Press “MENU” button to view main menu. Select Channel List item by using “◀” or “▶” button. Press **OK** to view menu contents.
- Select **Favourites** to manage favourite list. Use “▼”/“▲” and **OK** buttons to select **Favourites**.
- You can set various channels as favourites so that only the favourite channels are navigated.



- Select a channel by using “▼” or “▲” button. Press **OK** button to add selected channel to favourites list. Press **OK** button again to remove.

Button Functions

- **OK**: Add/remove a station.
- **YELLOW**: Tag/untag a channel.
- **GREEN**: Tag/untag all channels.
- **BLUE**: Displays filtering options.

Managing Stations: Sorting Channel List

You can select broadcasts to be listed in the channel list. To display specific types of broadcast, you should use **Active channel list** setting.

Select **Active channel list** from the Channel list menu by using “◀” or “▶” button. Press **OK** button to continue.



You can select a broadcast type option from the list by using “▼”/“▲” and **OK** buttons.

On-Screen Information

You can press “INFO” button to display on-screen information. Details of the station and current programme will be displayed on the information banner.



The information banner gives information on the channel selected and the programmes on it. The name of the channel is displayed, along with its channel list number. *Hint: Not all channels broadcast the programme data. If the name and time of the programme are not available, then information banner will be displayed with blanks.*

If the selected channel is locked, you must enter the correct four-digit numeric code to view the channel (default code is 0000). “Enter PIN” will be displayed on the screen in such a case:

Media Playback Using Media Browser

If the USB stick is not recognized after power off/on or First Time Installation, first, plug the USB device out and power off/on the TV set. Plug the USB device in again.

To display Media Browser window, press either “MENU” button on the remote control and then select Media Browser by pressing “◀” or “▶” button. Press OK button to continue. Media Browser menu options will be displayed.

Also, when you plug USB devices, media browser screen will be displayed automatically:

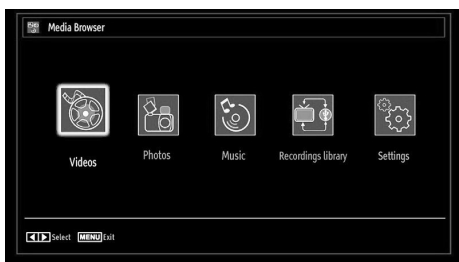

You can play music, picture and video files from the connected USB memory stick. Use “◀” or “▶” button to select Videos, Photos, Music or Settings.

Viewing Videos via USB



When you select Videos from the main options, available video files will be filtered and listed on this screen. You can use “▼” or “▲” button to select a video file and press OK button to play a video. If you select a subtitle file and press OK button, you can select or deselect that subtitle file. The following menu will be displayed while playing a video file:

Jump (Numeric buttons):The TV will jump to the file starting with the letter you input via the numeric buttons on your remote control.

Play This (OK button) : Plays the selected file.

Play (▶ button) : Plays all media files starting with the selected one.

Lang (Play Preview): Displays selected file in a small preview screen.



Play (▶ button): Starts the video playback.

Stop (■ button): Stops the video playback.

Pause (|| button): Pause the video playback.

Rewind (◀◀ button): Goes backward.

Forward (▶▶ button): Goes forward.

Subtitle/Audio (LANG. button): Sets subtitle/Audio.

Jump (GREEN button): Jumps to time. Use numeric buttons to type the desired time and press GREEN button again to proceed.

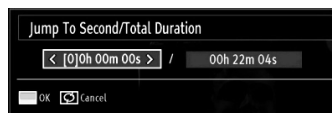

Yellow: Opens subtitle time correction menu



Press **RETURN** button to switch back to previous menu.

Viewing Photos via USB

When you select Photos from the main options, available image files will be filtered and listed on this screen.

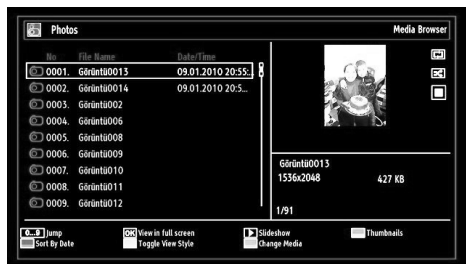

Jump (Numeric buttons): Jump to selected file using the numeric buttons.

OK: Views the selected picture in full screen.

Slideshow (▶ button): Starts the slideshow using all images.

GREEN button: Views images in thumbnails.

RED button: Sorts files by date.

YELLOW button: Toggles viewing style.

BLUE button: Changes media type.

Slideshow Options

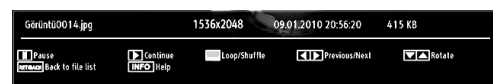

Pause (|| button): Pauses the slideshow.

Continue (▶ button): Continues the slideshow.

Loop/Shuffle (GREEN button): Press once to disable Loop. Press again to disable both Loop and Shuffle. Press once more to enable only Shuffle. Press again to enable all. You can follow the disabled functions with the change of the icons.

Previous/Next (Left/Right buttons): Jumps to previous or next file on slideshow.

Rotate (Up/Down buttons): Rotates the image using up/down buttons.

RETURN: Back to file list.

INFO: Displays help screen.

Playing Music via USB

When you select Music from the main options, available audio files will be filtered and listed on this screen.

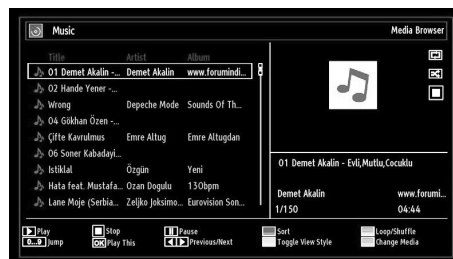

Play (▶ button): Plays all media files starting with the selected one.

Stop (■ button): Stops playback.

Pause (|| button): Pauses the selected playback.

RED: Sorts files by Title, Artist or Album.

Loop/Shuffle (GREEN button): Press once to disable Loop. Press again to disable both Loop and Shuffle. Press once more to enable only Shuffle. Press again to enable all. You can follow the disabled functions with the change of the icons.

Note: If you start the playback with the ▶ button and activate the [Next] symbol, the TV will play the next music/video file. The playback will proceed accordingly and when the end of the list is reached, it will be played again from the beginning (loop function).

If you start the playback with the OK button and activate the [Next] symbol, the same music or video file will be played in a loop (repeat function).

If you start the playback with ▶ or OK button and activate the [Next] symbol, music or video file will be played in a shuffle.

If you start the playback with ▶ or OK button and activate the [Next] symbols, music or video file playback will continue randomly and the random playback will continue.

0..9 (Numeric buttons): The TV will jump to the file starting with the letter you input via the numeric buttons on your remote control.

Play This (OK button): Plays the selected file.

Previous/Next (Left/Right buttons): Jumps to previous or next file to play.

YELLOW: Toggles viewing style.

BLUE: Changes media type.

Recordings Library

IMPORTANT: To view recordings library, you should first connect a USB disk to your TV while the TV is switched off. You should then switch on the TV to enable recording feature. Otherwise, recording feature will not be available.

To view the list of recordings, select “**Recordings Library**” and press the **OK** button. Recordings Library will then be displayed with available recordings.

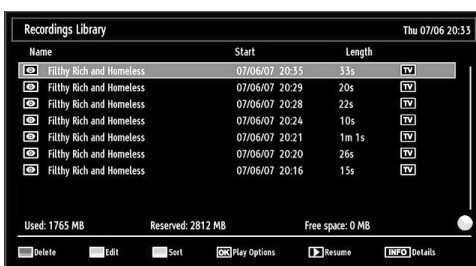

All the recordings are kept in a list in the recordings library.

RED button (Delete): Erases the selected recording.

GREEN button (Edit): Makes changes on the selected recording.

BLUE button (Sort): Changes the order of the recordings. You can select from a wide range of sorting options.

OK button: Activates play options menu:

- *Play from start:* Plays the recording from the beginning.
- *Resume:* Recommences the recordings.
- *Play from offset:* Specifies a playing point.

Note: Viewing main menu and menu items will not be available during the playback.

▶ **(Resume):** Recommences the recordings.

INFO (Details): Displays the short extended programmes in detail.

Media Browser Settings

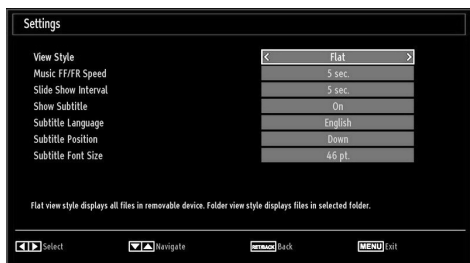

You can set your Media Browser preferences by using the Settings dialog. Press “▼” or “▲” button to highlight an item and use “◀” or “▶” button to set.

View Style: Sets default browsing mode.

Music FF/FR Speed: Sets forwarding/advancing speed.

Slide Show Interval: Sets slide show interval time.

Show Subtitle: Sets subtitle enabling preference.

Subtitle Position: Sets subtitle position as up or down.

Subtitle Font Size: Sets subtitle font size (max. 54pt).

Timeshift Recording

IMPORTANT: To record a programme, you should first connect a USB disk to your TV while the TV is switched off. You should then switch on the TV to enable recording feature. Otherwise, recording feature will not be available.

- Press **||** (PAUSE) button while watching a broadcast for switching to timeshifting mode.
- In timeshifting mode, the programme is paused and simultaneously recorded to the connected USB disk (*). Press **▶** (PLAY) button again to watch the paused programme from the stopped moment.
- This playback is performed in x1 playback speed. You will see the timeshift gap between the real and the timeshifted programme in the info bar.
- Use **◀ / ▶** (PREVIOUS/NEXT) buttons to move forward or backward on timeshift playback. When the timeshift is reached, timeshifting mode will be quitted and you will switch back to watching normal broadcast.
- Press **■** (STOP) button to quit timeshifting mode.

(* *Simultaneous timeshifting recording's duration depends on your connected USB disk's file size and defined Max. Timeshift in the Recordings Configuration menu. See the section, "Recordings" for more information on setting Max. Timeshift.*

Note: Switching to a different broadcast or source; and viewing main menu are not available during the timeshifting.

- Lip Sync delay may occur during the timeshifting.

Instant Recording

IMPORTANT: To record a programme, you should first connect a USB disk to your TV while the TV is switched off. You should then switch on the TV to enable recording feature. Otherwise, recording feature will not be available.

- Press  (RECORD) button to start recording an event instantly while watching a programme. The following OSD appears on the screen:

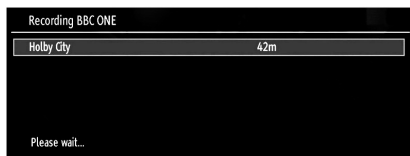

- Record OSD will then be displayed for a short time and the current event will be recorded.
- You can press  (RECORD) button on the remote control again to record the next event on the EPG. In this case, OSD will display the programmed events for recording.



- Press  (STOP) button to cancel instant recording. The following OSD will be displayed:

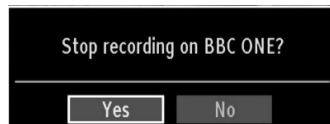

- Select Yes by using “◀” or “▶” / **OK** buttons to cancel instant recording.

Note: Switching to a different broadcast or source; and viewing Media Browser are not available during the recording.

Watching Recorded Programmes

In the main menu, use “◀” or “▶” buttons to select Media Browser. Highlight Recordings Library item by using “◀” or “▶” button and press **OK** button to enter. Recordings Library will then be displayed.

IMPORTANT: To view recordings library, you should first connect a USB disk to your TV while the TV is switched off. You should then switch on the TV to enable recording feature. Otherwise, recording feature will not be available.

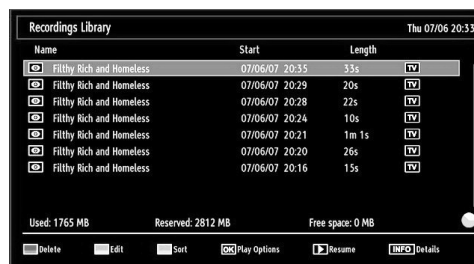

Select a recorded item from the list (if previously recorded) by using “▼” / “▲” button. Press **OK** button to view **Play Options**. Select an option by using “▼” / “▲” or **OK** buttons.

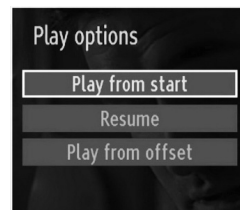



Available playback options:

- Play from start: Plays the recording from the beginning.
- Resume: Recommences the recordings.
- Play from offset: Specifies a playing point.

Note: Viewing main menu and menu items will not be available during the playback.

Press  (STOP) button to stop a playback and return to return to Recordings Library.

Slow Forward

If you press  (PAUSE) button while watching recorded programmes, slow forward feature will be available. You can use  button to slow forward. Pressing  button consecutively will change slow forwarding speed.

Changing Image Size: Picture Formats

- You can change the aspect ratio (image size) of the TV for viewing the picture in different zoom modes.
- Press "**SCREEN**" button repeatedly to change the image size. Available zoom modes are listed below.

Auto

When AUTO is selected, the aspect ratio of the screen is adjusted by the information provided by the selected source (if available)

The format being displayed in AUTO mode is completely independent of WSS information which could be included in the broadcast signal or the signal from an external device.

Note: Auto mode only will be available in HDMI, YPbPr and DTV sources.

16:9

This uniformly stretches the left and right sides of a normal picture (4:3 aspect ratio) to fill the wide TV screen.

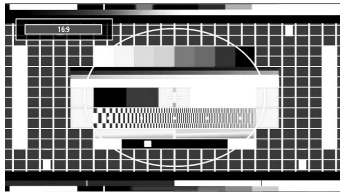

- For 16:9 aspect ratio pictures that have been squeezed into a normal picture (4:3 aspect ratio), use the **16:9** mode to restore the picture to its original shape.

Subtitle

This zooms up the wide picture (16:9 aspect ratio) with subtitles to the full screen.

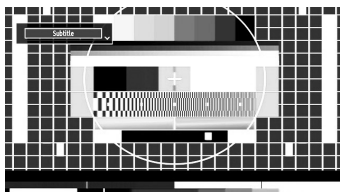

Note: You can shift to screen up or down by pressing "▼" / "▲" buttons while picture zoom is selected as panoramic, 14:9 Zoom, Cinema or Subtitle.

14:9

This zooms up the wide picture (14:9 aspect ratio) to the upper and lower limits of the screen.

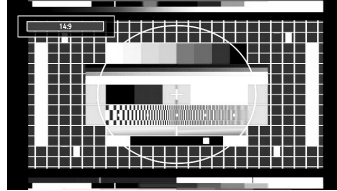

14:9 Zoom

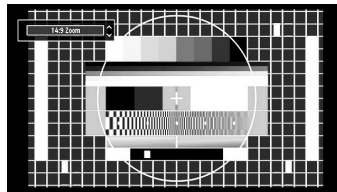

This option zooms to the 14:9 picture.

4:3

Use to view a normal picture (4:3 aspect ratio) as this is its original size.

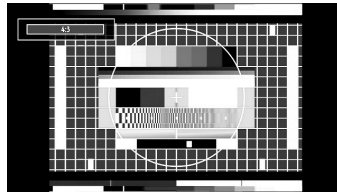

Panoramic

This stretches the left and right sides of a normal picture (4:3 aspect ratio) to fill the screen, without making the picture appear unnatural.

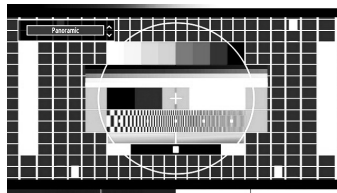

The top and bottom of the picture are slightly cut off.

Cinema

This zooms up the wide picture (16:9 aspect ratio) to the full screen.

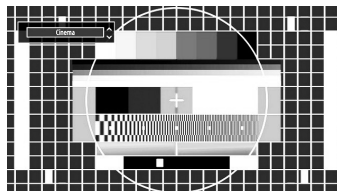

Configuring Picture Settings

You can use different picture settings in detail.

Press "MENU" button and select the Picture icon by using "◀" or "▶" button. Press OK button to view Picture Settings menu.

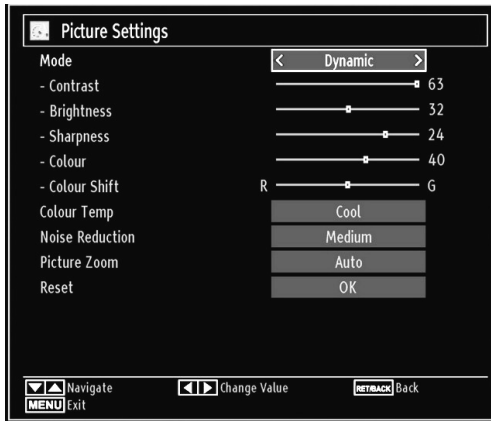

Operating Picture Settings Menu Items

- Press "▼" or "▲" button to highlight a menu item.
- Use "◀" or "▶" button to set an item.
- Press "MENU" button to exit.

Picture Settings Menu Items

Mode: For your viewing requirements, you can set the related mode option. Picture mode can be set to one of these options: **Cinema, Game, Dynamic** and **Natural**.

Contrast: Sets the lightness and darkness values of the screen.

Brightness: Sets the brightness value for the screen.

Sharpness: Sets the sharpness value for the objects displayed on the screen.

Colour: Sets the colour value, adjusting the colors.

Colour Shift: Adjust the desired colour tone.

Colour Temp: Sets the desired colour tone.

Setting **Cool** option gives white colours a slight blue stress.

For normal colours, select **Normal** option.

Setting **Warm** option gives white colours a slight red stress.

Noise Reduction: If the broadcast signal is weak and the picture is noisy, use **Noise Reduction** setting to reduce the noise amount. Noise Reduction can be set to one of these options: **Low, Medium, High** or **Off**.

Game Mode: When Game Mode is set to On, specific game mode settings, which are optimized for better video quality, will be loaded.

Note: When Game Mode is on, some items in the Picture Settings menu will be unavailable to be set.

Picture Zoom: Sets the picture size to Auto, 16:9, Subtitle, 14:9, 14:9 Zoom, 4:3, Panoramic or Cinema.

Reset: Resets the picture settings to factory default settings.

While in VGA (PC) mode, some items in Picture menu will be unavailable. Instead, VGA mode settings will be added to the Picture Settings while in PC mode.

PC Picture Settings

For adjusting PC picture items, do the following:

Press "◀" or "▶" button to select Picture icon. Picture menu appears on the screen.

Contrast, Brightness, Colour, Colour Temp and Picture Zoom settings in this menu are identical to settings defined in TV picture menu under "Main Menu System".

Sound, Settings and Source settings are identical to the settings explained in main menu system.

PC Position: Select this to display PC position menu items.

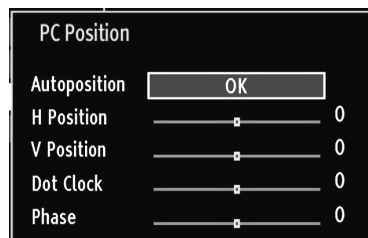

Autoposition: Automatically optimizes the display. Press OK to optimize.

H Position: This item shifts the image horizontally to right hand side or left hand side of the screen.

V Position: This item shifts the image vertically towards the top or bottom of the screen.

Dot Clock: Dot Clock adjustments correct the interference that appear as vertical banding in dot intensive presentations like spreadsheets or paragraphs or text in smaller fonts.

Phase: Depending on the resolution and scan frequency that you input to the TV set, you may see a hazy or noisy picture on the screen. In such a case you can use this item to get a clear picture by trial and error method.

Configuring Sound Settings

Sound settings can be configured according to your personal preferences.

Press “MENU” button and select the Sound icon by using “◀” or “▶” button. Press OK button to view Sound Settings menu.

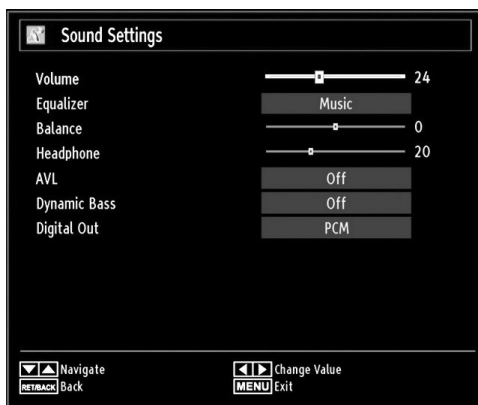

Operating Sound Settings Menu Items

- Press “▼” or “▲” button to highlight a menu item.
- Use “◀” or “▶” button to set an item.
- Press “MENU” button to exit.

Sound Settings Menu Items

Volume: Adjusts volume level.

Equalizer: Press OK button to view equalizer sub-menu.

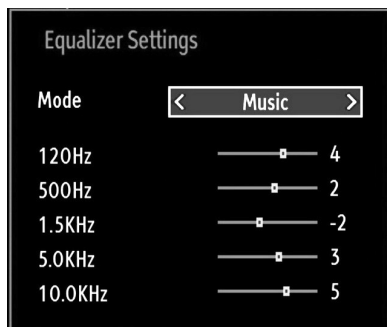

In equalizer menu, the preset can be changed to **Music, Movie, Speech, Flat, Classic** and **User**. Press the “MENU” button to return to the previous menu.

Note: Equalizer menu settings can be changed manually only when the **Equalizer Mode** is in **User**.

Balance: This setting is used for emphasizing left or right speaker balance.

Headphone: Sets headphone volume.

AVL: Automatic Volume Limiting (AVL) function sets the sound to obtain fixed output level between programmes (For instance, volume level of advertisements tend to be louder than programmes).

Dynamic Bass: Dynamic Bass is used to increase bass effect of the TV set.

Digital Out: Sets digital out audio type.

Configuring Your TV's Settings

Detailed settings can be configured to suit your personal preferences.

Press “MENU” button and select Settings icon by using “◀” or “▶” button. Press OK button to view Settings menu.



Operating Settings Menu Items

- Press “▼” or “▲” button to highlight a menu item.
- Press OK button to select an item.
- Press “MENU” button to exit.

Settings Menu Items

Conditional Access: Controls conditional access modules when available.

Language: Configures language settings.

Parental: Configures parental settings.

Timers: Sets timers for selected programmes.

Date/Time: Sets date and time.

Sources: Enables or disables selected source options.

Other Settings: Displays other setting options of the TV set.

Using a Conditional Access Module

IMPORTANT: Insert or remove the CI module only when the TV is SWITCHED OFF.

- In order to watch certain digital channels, a conditional access module (CAM) can be necessary. This module must be inserted in the CI slot of your TV.
- Obtain the Conditional Access Module (CAM) and the viewing card by subscribing to a pay channel company, then insert those to the TV using the following procedure.
- Insert the CAM and then the viewing card to the slot that is located in the terminal cover at the rear side of the TV.
- The CAM should be correctly inserted, it is impossible to insert fully if reversed. The CAM or the TV terminal may be damaged if the CAM is forcefully inserted.

Connect the TV to the mains supply, switch on and then wait for few moments until the card is activated.

- When no module is inserted, “**No Common Interface module detected**” message appears on the screen.
- Refer to the module instruction manual for details of the settings.

Viewing Conditional Access Menu (*)

(*) These menu settings may change depending on the service provider.

Press “**MENU**” button and select the icon by using “◀” or “▶” button. Press **OK** button to view Settings menu. Use “▼” or “▲” button to highlight **Conditional Access** and press **OK** to view menu items.

Configuring Language Preferences

You can operate the TV's language settings using this menu.

Press “**MENU**” button and select the Settings icon by using “◀” or “▶” button. Press **OK** button to view Settings menu. Use “▼” or “▲” button to highlight **Language** and press **OK** to continue:

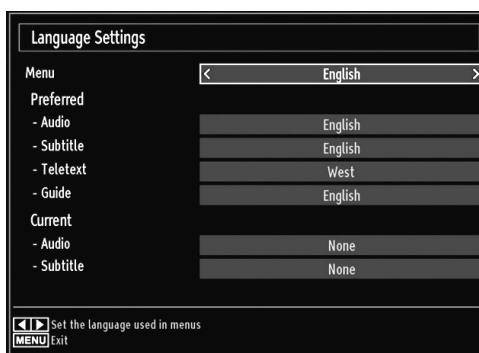

Use “▼” or “▲” button to set an item. Settings are stored automatically.

Menu: displays the system language.

Preferred

These settings will be used if available. Otherwise the current settings will be used.

- **Audio:** Sets the preferred audio language.
- **Subtitle:** Sets the subtitle language. Selected language will be seen in subtitles.
- **Teletext:** Sets teletext language.
- **Guide:** Sets the preferred Guide language.

Current (*)

(*) These settings can be changed if only the broadcaster supports. Otherwise, settings will not be available to be changed.

- **Audio:** Changes the audio language for the current channel.
- **Subtitle:** Sets the subtitle language for the current channel.

Note: If the Country option is set to Denmark, Sweden, Norway or Finland, the Language Settings menu will function as described below:

Language Settings

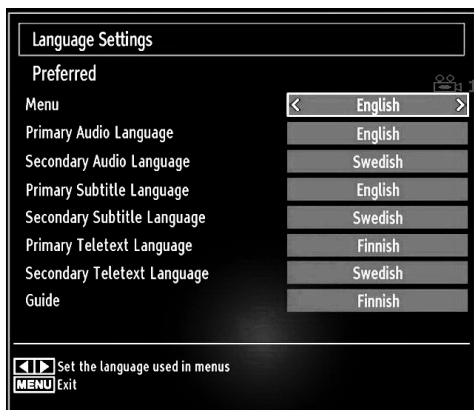

In the configuration menu, highlight the Language Settings item by pressing “▼” or “▲” buttons. Press “OK” and Language Settings submenu will be displayed on the screen:

Use “▼” or “▲” buttons to highlight the menu item that will be adjusted and then press “◀” or “▶” button to set.

Notes:

- System Language determines the on-screen menu language.
- Audio Language is used for selecting the soundtrack of channels.
- Primary settings are the first priority when multiple choices are available on a broadcast. Secondary settings are the alternatives when the first options are not available.

Parental Control

To prohibit viewing of certain programmes, channels and menus can be locked by using the parental control system.

This function enables or disables the menu protection system and allows the PIN code to be changed.

Press “MENU” button and select the Settings icon by using “◀” or “▶” button. Press OK button to view Settings menu. Use “▼” or “▲” button to highlight **Parental** and press OK to continue:



To display parental lock menu options, PIN number should be entered. Factory default PIN number is **0000**. After coding the correct PIN number, parental settings menu will be displayed:



Parental Settings Menu Operation

- Select an item by using “▼” or “▲” button.
- Use “◀” or “▶” button to set an item.
- Press OK button to view more options.

Menu Lock: Menu lock setting enables or disables the menu access. You can disable access to the installation menu or the whole menu system.

Maturity Lock (optional): When set, this option gets the maturity information from the broadcast and if this maturity level is disabled, disables access to the broadcast.

Child Lock (optional): When Child Lock is set, the TV can only be controlled by the remote control. In this case the control panel buttons will not work, except for the Standby Off/On button. When Child Lock is activated you are able to switch the TV into Standby mode with the Standby Off/On button. To switch the TV on again, you need the remote control. Hence, if one of those buttons is pressed, **Child Lock Is On** will be displayed on the screen when the menu screen is not visible.

Set PIN: Defines a new PIN number. Use numeric buttons to enter a new pin number. You will need to code your new pin a second time for verification purposes.

IMPORTANT: The factory default pin number is **0000**, if you change the pin number make sure you write it down and keep it safe.

Timers

To view Timers menu, press “MENU” button and select Settings icon by using “◀” or “▶” button. Press OK button to view Settings menu. Use “▼” or “▲” button to highlight Timers and press OK to continue:

Setting Sleep Timer

This setting is used for setting the TV to turn off after a certain time.

- Highlight Sleep Timer by using “▼” or “▲” button.
- Use “◀” or “▶” button to set. The timer can be programmed between **Off** and **2.00** hours (120 minutes) in steps of 30 minutes.

Setting Programme Timers

You can set programme timers for a particular programme using this feature.

Press "▼" button to set timers on an event. Programme timer function buttons will be displayed on the screen.

Adding a Timer

- Press **YELLOW** button on the remote control to add a timer. The following menu appears on the screen:

Network Type: This feature is unavailable to be set.

Timer Type: You can select timer type as Record or Timer.

Channel: Changes channel by using "◀" or "▶".

Record Type: This item is unavailable to be set.

Date: Enter a date using the numeric buttons.

Start: Enter a starting time using the numeric buttons.

End: Enter an ending time using the numeric buttons.

Duration: Displays duration between the starting and ending time.

Repeat: Sets a timer to be repeated as Once, Daily or Weekly. Use "◀" or "▶" buttons to select an option.

Change/Delete: Sets the change/delete permission.

Playback: Sets the playback permission and parental settings.

- Press **GREEN** button to save the timer. Press **RED** button to cancel.

Editing a Timer

- Select the timer you want to edit by pressing "▼" or "▲" button.
- Press **GREEN** button. Edit Timer menu screen will be displayed.
- When finished with editing, press **GREEN** button to save. You can press "**MENU**" button to cancel.

Deleting a Timer

- Select the timer you want to delete by pressing "▼" or "▲" button.
- Press **RED** button.
- Select **YES** by using "◀" or "▶" buttons to delete the timer. Select **NO** to cancel.

Recording Configuration

Select Recording Configuration item in the Settings menu to configure recording settings. The following menu is displayed for recording configuration.

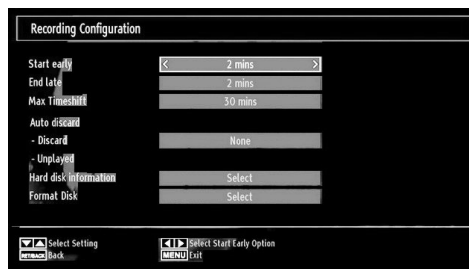

The following options are available for adjustments:

Start Early (*)

You set recording timer's starting time to start earlier by using this setting.

(*) Available only for EU country options.

End Late (*)

You set recording timer's end time to end later by using this settings.

(*) Available only for EU country options.

Max Timeshift

This setting allows you to set the maximum time allowed for timeshifting. Duration options are approximate and can change accordingly, depending on the broadcast received.

Format Disk

IMPORTANT: Note that ALL the data stored on the USB disk will be lost and then the disk format will be converted to FAT32 if you activate this feature.

• If you want to delete all files on the connected USB hard disk drive or memory stick, you can use Format Disk option.

• Also, if your USB disk malfunctions, you can try formatting the USB disk. In most cases formatting the USB disk will restore normal operation; however, ALL the data stored on the USB disk will be lost in such a case.

• Press **OK** button while the Format Disk option is highlighted. A menu will appear on the screen, requiring you to enter a pin number. If you have not changed the pin number, the factory default is 0000. After you enter the pin, a pop-up menu appears on the screen to ensure that the hard disk should be formatted, select "YES" and press OK to format the hard disk. Select "NO" and press OK to cancel. Ensure you back up important recordings before you format the USB disk unit.

Hard Disk Info

To view the details about the USB disk, highlight Hard Disk Info by using “▼” or “▲” key and press **OK**. USB disk information will be displayed:

Configuring Date/Time Settings

Select **Date/Time** in the Settings menu and press **OK** button.

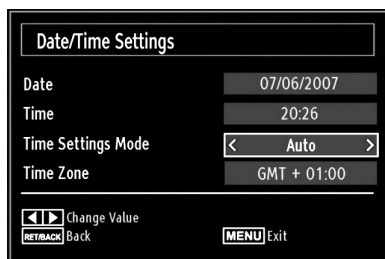

- Use “▼” or “▲” buttons to highlight **Date/Time**. Date, Time, Time Settings Mode and Time Zone Setting will be available.

Use “▲” or “▼” buttons to highlight the Time Settings Mode. Time Settings Mode is set using “◀” or “▶” buttons. It can be set to AUTO or MANUAL.

When AUTO is selected, Date/Time and Time Zone options will not be available to be set. If MANUAL option is selected as the Time Zone can be altered:

- By pressing “▲” or “▼” buttons select Time Zone.
- Use “◀” or “▶” buttons to change the Time Zone between GMT-12 or GMT+12. Date/Time on the top of the menu list will then change according to the selected Time Zone.
- Changes are automatically stored. Press “**MENU**” to exit.

Configuring Source Settings

You can enable or disable selected source options. The TV will not switch to the disabled source options when “**SOURCE**” button is pressed.



- Select **Sources** in the Settings menu and press **OK** button.
- Press “▼” or “▲” buttons to select a source.
- Use “◀” or “▶” button to enable or disable the selected source. Changes are automatically stored.

Configuring Other Settings

To view general configuration preferences, select **Other Settings** in the Settings menu and press **OK** button.

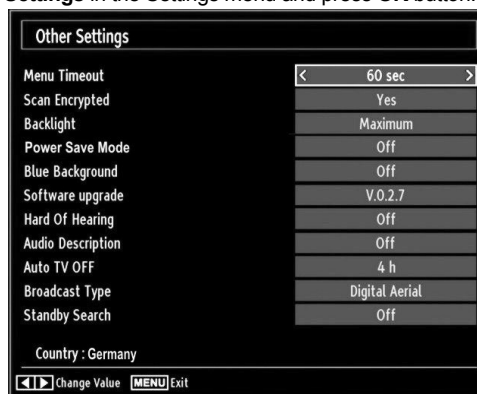

Operation

- Press “▼” or “▲” buttons to select an item.
- Use “◀” or “▶” button to set an option.
- Press **OK** button to view a sub-menu.

Menu Timeout: Changes timeout duration for menu screens.

Scan Encrypted: When this setting is on, search process will locate the encrypted channels as well. If it is set as **Off**, encrypted channels will not be located in automatic search or manual search.

Backlight (optional): This setting controls the backlight level and it can be set to Auto, Maximum, Minimum, Medium and Eco Mode.

Power Save Mode: Use “▼” or “▲” button to select Power Save Mode. Press “◀” or “▶” button to set Power Save Mode as On or Off.

See the section, “Environmental Information” in this manual for further information on Power Save Mode.

Note : Backlight function will be invisible if Power Save Mode is set to on.

Blue Background: Activates or deactivates blue background system when the signal is weak or absent.

Software Upgrade: To ensure that your TV always has the most update information, you can use this setting. In order for the proper operation, please ensure that the TV is set to standby mode.

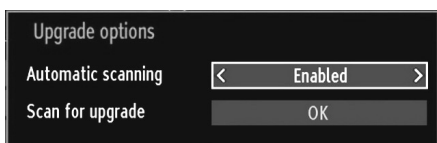

You can enable or disable automatic upgrade by setting **Automatic Scanning** option.

You can manually search for new software by selecting **Scan for upgrade**.

Hard of Hearing: If the broadcaster enables any special signal concerning the audio, you can set this setting as On to receive such signals.

Audio Description: Audio description refers to an additional narration track for blind and visually impaired viewers of visual media, including television and movies. The description narrator talks through the presentation, describing what is happening on the screen during the natural pauses in the audio (and sometimes during dialogue, if deemed necessary). You can use this feature, only if the broadcaster supports that additional narration track.

Auto TV Off: You can set the timeout value of auto off feature. After the timeout value is reached and the TV is not operated for selected time, the TV will go off.

Broadcast Type (optional):

When you set the desired broadcast type by using “◀” or “▶” button, the TV will display the related channel list. If the related source has does not include any stored channels, “No channels for this type have been found.” message will be displayed on the screen.

Standby Search (optional)

Use “▼” or “▲” button to select Standby Search and then press “◀” or “▶” button to set this setting as On or Off. If you change Standby Search to Off, this function will be unavailable. To use Standby search please make sure that you select Standby Search as On.

If the Standby Search is set to On, when the TV is in standby mode, available broadcasts will be searched. If the TV locates any new or missing broadcasts, a menu screen will be displayed, asking you whether or not to execute these changes.

Other Features

Displaying TV Information: Programme Number, Programme Name, Sound Indicator, time, teletext, channel type and resolution information is displayed on the screen when a new programme is entered or “**INFO**” button is pressed.

Mute Function: Press “⏸” button to disable sound. Mute indicator will be displayed in the upper side of the screen. To cancel mute, there are two alternatives; the first one is pressing the “⏸” button and the second one is increasing the volume level.

Picture Mode Selection: By pressing **PRESETS** button, you can change **Picture Mode** settings in accordance with your viewing requirements. Available options are Dynamic, Natural, Cinema and Game.

Displaying Subtitles: You can enable subtitles by pressing the **SUBTITLE** button of the remote control. Press **SUBTITLE** button again to disable subtitle function.

Teletext

Teletext system transmits information such as news, sports and weather on your TV. Note that is the signal degrades, for example in poor/adverse weather conditions, some text errors may occur or the teletext mode may be aborted.

Teletext function buttons are listed below:

“☰” **Teletext / Mix** : Activates teletext mode when pressed once. Press again to place the teletext screen over the programme (mix). Pressing again will quit the teletext mode.

“RETURN” **Index**: Selects the teletext index page.

“**INFO**” **Reveal**: Shows hidden information (e.g. solutions of games).

“**OK**” **Hold**: Holds a text page when convenient. Press again to resume.

“◀/▶” **Subcode Pages** : Selects subcode pages if available when the teletext is activated.

P+ / P- and numbers (0-9): Press to select a page.

Note: Most TV stations use code 100 for their index pages.

Coloured Buttons (RED/GREEN/YELLOW/BLUE)

Your TV supports both **FASTTEXT** and **TOP text** systems. When these systems are available, the pages are divided into groups or topics. When **FASTTEXT** system is available, sections in a teletext page will become colour-coded and can be selected by pressing the coloured buttons. Press a coloured button that corresponds to with your needs. The coloured writings will appear, showing you which coloured buttons to use when **TOP text** transmission is present. Pressing “▼” or “▲” commands will request the next or previous page respectively.

Tips

Screen Care: Clean the screen with a slightly damp, soft cloth. Do not use abrasive solvents as they may damage the coating layer of the TV screen. For your safety, unplug the mains plug when cleaning the set. When moving the TV, hold it properly from the bottom part.

Image Persistence: Please note that ghosting may occur while displaying a persistent image. LED TVs' image persistence may disappear after a short time. Try turning off the TV for a while.

To avoid this, do not leave the screen in still picture for extended periods.

No Power: If your TV system has no power, please check the main power cable and connection to the mains socket outlet.

Poor Picture: Have you selected the correct TV system? Is your TV set or house aerial located too close to a non-earthed audio equipment or neon lights, etc.? Mountains or high buildings can cause double pictures or ghost images. Sometimes you can improve the picture quality by changing the direction of the aerial. Is the picture or teletext unrecognisable? Check if you have entered the correct frequency. Please retune the channels. The picture quality may degrade when two peripherals are connected to the TV at the same time. In such a case, disconnect one of the peripherals.

No Picture: Is the aerial connected properly? Are the plugs connected tightly to the aerial socket? Is the aerial cable damaged? Are suitable plugs used to connect the aerial? If you are in doubt, consult your dealer. No Picture means that your TV is not receiving a transmission. Have you selected the correct button on the remote control? Try once more. Also make sure the correct input source has been selected.

Sound: You can not hear any sound. Did you perhaps interrupt the sound, pressing the  button? Sound is coming from only one of the speakers. Is the balance set to one extreme? See **Sound Menu**.

Remote Control: Your TV no longer responds to the remote control. Perhaps the batteries are exhausted. If so you can still use the local buttons on the TV.

Input Sources: If you cannot select an input source, it is possible that no device is connected. Check the AV cables and connections if you have tried to connect a device.

Recording Unavailable: To record a programme, you should first connect a USB disk to your TV while the TV is switched off. You should then switch on the TV to enable recording feature. Otherwise, recording feature will not be available. If you cannot perform recording, try switching off the TV and then re-inserting the USB device while the TV is switched off.

USB Is too Slow: If "USB is too slow" message is displayed on the screen while starting a recording, try restarting the recording. If you still get the same error, it is possible that your USB disk does not meet the speed requirements. Try connecting another USB disk.

Appendix A: PC Input Typical Display Modes

The display has a maximum resolution of 1360x768. The following table is an illustration of some of the typical video display modes. Your TV may not support different resolutions. Supported resolution modes are listed below. If you switch your PC to an unsupported mode, a warning OSD will appear on the screen.

Index	Resolution	Frequency
1	640x400	70 Hz
2	640x480	60 Hz
3	640x480	75 Hz
4	800x600	60 Hz
5	800x600	75 Hz
6	1024x768	60 Hz
7	1024x768	70 Hz
8	1024x768	75 Hz
9	1152x864	75 Hz
10	1280x768	60 Hz
11	1280x1024	60 Hz
12	1360x768	60 Hz

Appendix B: AV and HDMI Signal Compatibility (Input Signal Types)

Source	Supported Signals	Available	
EXT (SCART)	PAL 50/60	O	
	NTSC 60	O	
	RGB 50	O	
	RGB 60	O	
Side AV	PAL 50/60	O	
	NTSC 60	O	
YPbPr	480I	60Hz	O
	480P	60Hz	O
	576I	50Hz	O
	576P	50Hz	O
	720P	50Hz	O
	720P	60Hz	O
	1080I	50Hz	O
	1080I	60Hz	O
	1080P	50Hz	O
	1080P	60Hz	O
HDMI1 HDMI2	480I	60Hz	O
	480P	60Hz	O
	576I	50Hz	O
	576P	50Hz	O
	720P	50Hz	O
	720P	60Hz	O
	1080I	50Hz	O
	1080I	60Hz	O
	1080P	50Hz	O
	1080P	60Hz	O
	1080P	24Hz	O

(X: Not Available, O: Available)

In some cases a signal on the LED TV may not be displayed properly. The problem may be an inconsistency with standards from the source equipment (DVD, Set-top box, etc.). If you do experience such a problem please contact your dealer and also the manufacturer of the source equipment.

Appendix C: Supported DVI Resolutions

When connecting devices to your TV's connectors by using DVI converter cables (not supplied), you can refer to the following resolution information.

	24Hz	25Hz	30Hz	50Hz	60Hz
480i					<input checked="" type="checkbox"/>
480p					<input checked="" type="checkbox"/>
576i				<input checked="" type="checkbox"/>	
576p				<input checked="" type="checkbox"/>	
720p				<input checked="" type="checkbox"/>	<input checked="" type="checkbox"/>
1080i				<input checked="" type="checkbox"/>	<input checked="" type="checkbox"/>
1080p	<input checked="" type="checkbox"/>	<input checked="" type="checkbox"/>	<input checked="" type="checkbox"/>	<input checked="" type="checkbox"/>	<input checked="" type="checkbox"/>

Appendix D: Supported File Formats for USB Mode

Media	File Extension	Format		Remarks (Maximum resolution/Bit rate etc.)
		Video	Audio	
Movie	.mpg, .mpeg	MPEG1, 2	MPEG Layer 1/2/3	MAX 1920x1080 @ 30P 20Mbit/sec
	.dat	MPEG1, 2	MPEG2	
	.vob	MPEG2		
	.mkv	H.264, MPEG1,2,4	EAC3 / AC3	
	.mp4	MPEG4, Xvid 1.00, Xvid 1.01, Xvid 1.02, Xvid 1.03, Xvid 1.10-beta1/2 H.264	PCM/MP3	
.avi	MPEG2, MPEG4	PCM/MP3	MAX 1920x1080 @ 30P 20Mbit/sec	
	Xvid 1.00, Xvid 1.01, Xvid 1.02, Xvid 1.03, Xvid 1.10-beta1/2 H.264	PCM		
Music	.mp3	-	MPEG 1 Layer 1 / 2 (MP3)	32Kbps ~ 320Kbps(Bit rate) 32KHz ~ 48KHz(Sampling rate)
Photo	.jpg .jpeg	Baseline JPEG		max WxH = 15360x8640 4147200bytes
		Progressive JPEG		max WxH = 1024x768 6291456bytes
	.bmp	-		max WxH = 9600x6400 3840000bytes
Subtitle	.sub	-		-
	.srt	-		

Appendix E: Software Upgrade

- Your TV is capable of finding and updating new software upgrades over broadcast channels.
- For broadcast channels search, TV looks the available channels stored in your settings. So before software upgrade search, it is advised to auto search and update all available channels.

1) Software upgrade search via user interface

- It is possible manually to check if there is a new software upgrade for your TV set.
- Simply navigate on your main menu. Choose **Settings** and select **Other Settings** menu. In **Other Settings** menu navigate on to the **Software Upgrade** item and press **OK** button to open **Upgrade Options** menu.
- In **Upgrade Options** menu select **Scan for upgrade** and press **OK** button.
- If a new upgrade is found, it starts to download the upgrade. A progress bar indicates the remaining download progress. When download completes with success a message is displayed for reboot to activate new software. Press **OK** to continue with the reboot operation.

2) 3.AM search and upgrade mode

- If **Automatic scanning** in **Upgrade Options** menu is enabled, TV wakes up at 03:00 and searches broadcast channels for new software upgrade. If new software is found and downloaded successfully, with next power up TV opens with new software version.

Note on reboot operation: *Reboot is the last step in software upgrade operation if download of new software is finished successfully. During reboot TV makes final initializations. In reboot sequence panel power is closed and front led indicates the activity with blinking. Around 5 minutes later TV restarts with new software activated.*

- If your TV fails to restart in 10 minutes, unplug power for 10 minutes and re-plug again. TV should open with new software safely. If you still can not get TV working, please kindly repeat unplug and plug sequence a few times more. If your set still can not operate, please call the service personnel to fix the problem for you.

Caution: *While led is blinking during reboot do not unplug your TV's power. Doing this may cause your TV not to re-open again and can only be fixed by service personnel.*



Products



Battery

Information for Users on Disposal of Old Equipment and Batteries

[European Union only]

These symbols indicate that equipment with these symbols should not be disposed of as general household waste. If you want to dispose of the product or battery, please consider the collection systems or facilities for appropriate recycling.

Notice: *The sign Pb below the symbol for batteries indicates that this battery contains lead.*

English - 69 -

Specifications

TV BROADCASTING

PAL/SECAM B/G D/K K' I/I' L/L'

RECEIVING CHANNELS

VHF (BAND I/III)

UHF (BAND U)

HYPERBAND

NUMBER OF PRESET CHANNELS

1000

CHANNEL INDICATOR

On Screen Display

RF AERIAL INPUT

75 Ohm (unbalanced)

OPERATING VOLTAGE

220-240V AC, 50 Hz.

AUDIO

German + Nicam Stereo

AUDIO OUTPUT POWER (W_{RMS}) (10% THD)

2 x 6

POWER CONSUMPTION (W)

135 W (max)

PANEL

16:9 display, 32" Screen Size

DIMENSIONS (mm)

DxLxH (With foot): 188 x 770 x 519

Weight (Kg): 10,10

DxLxH (Without foot): 40 x 770 x 480

Weight (Kg): 9,70

Digital Reception (DVB-C)

Transmission Standards:

DVB-C, MPEG2, DVB-C, MPEG4

I. DEMODULATION

-Symbolrate: 4.0 Msymbols/s to 7.2 Msymbols/s

- Modulation: 16-QAM , 32-QAM ,64-QAM, 128-QAM and 256-QAM

II. VIDEO

-All MPEG2 MP@ML formats with up-conversion and filtering to CCIR601 format.

-CVBS analogue output

III. AUDIO

-All MPEG1 Layer 1 and 2 modes

-Sampling frequencies supported are 32, 44.1 & 48 kHz

Digital Reception	MHEG-5 ENGINE compliant with ISO/IEC 13522-5 UK engine Profile 1	for UK
	Object carousel support compliant with ISO/IEC 135818-6 and UK DTT profile	
	Frequency range: 474-850 MHz for UK models	
	170-862 MHz for EU models	
	Transmission standard: DVB-T. MPEG-2, MPEG-4	
	Demodulation: COFDM with 2K/8K FFT mode	
	FEC: all DVB modes	
	Video: MP@ML, PAL, 4:3/16:9	
	Audio: MPEG Layer I&II 32/44.148kHz.	

English - 70 -

Innholdsfortegnelse

Funksjoner.....	72	Slette en kanal.....	87
Introduksjon.....	72	Gi nytt navn til en kanal.....	87
Forberedelse.....	72	Låse en kanal.....	87
Sikkerhetsinstruksjoner.....	73	Administrere stasjoner: Favoritter.....	87
Pakkens innhold.....	75	Knappfunksjoner.....	88
Miljøinformasjon.....	75	Administrere stasjoner: Sortere Kanalliste.....	88
Reparasjonsinformasjon.....	75	Informasjon på skjermen.....	88
Fjernkontrollknapper.....	76	Mediespiller ved bruk av Media Browser.....	88
LED-TV og knappene på apparatet.....	77	Se bilder via USB.....	89
Oversikt over koblingene på baksiden.....	77	Alternativer for lysbildefremvisning.....	89
Oversikt over koblingene - koblinger på siden.....	78	Spille musikk via USB.....	89
Strømtilkobling.....	78	Opptaksbibliotek.....	90
Antennetilkobling.....	78	Innstillinger for mediabrowser.....	90
Bruke USB-inngangene.....	79	Tidsskifteopptak.....	90
Slik kobler du LED-TV-en til en PC.....	80	Øyeblikkelig opptak.....	91
Slik bruker du AV-sidekontakter.....	80	Se innspilte programmer.....	91
Slik kobler du til en DVD-spiller.....	80	Endre bildestørrelse: Bildeformat.....	92
Koble til en DVD-spiller gjennom komponentstøpslene (YPbPr) eller scartplugg.....	80	Konfigurere bildeinnstillinger.....	93
Fjernkontroll.....	81	Bruke menyelementer for Bildeinnstillinger.....	93
Sett inn batterier.....	81	Menyelementer for Bildeinnstillinger.....	93
Slå av/på.....	81	PC bildeinnstillinger.....	93
For å slå TV-en på.....	81	Konfigurere lydinnstillinger.....	94
Da slås TV-en på.....	81	Bruke menyelementer for Lydinnstillinger.....	94
For å slå TV-en av.....	81	Menyelementer for Lydinnstillinger.....	94
Inngangsvalg.....	82	Konfigurere dine TV-innstillinger.....	94
Grunnleggende bruk.....	82	Bruke Innstillingermenyen.....	94
Betjening av tastene på TV-apparatet.....	82	Stille inn menyelementer.....	94
Voluminnstilling.....	82	Bruke en betinget tilgangs-modul.....	95
Programvalg.....	82	Vise Betinget adgangsmeny (*).....	95
Slik viser du hovedmenyen.....	82	Konfigurere språkpreferanser.....	95
AV-modus.....	82	Foreldrekontroll.....	96
Betjening av fjernkontrollen.....	82	Bruk av menyen Foreldreinnstillinger.....	96
Voluminnstilling.....	82	Tidsinnstilling.....	96
Programvalg (Forrige eller neste program).....	82	Stille inn dvaletimer.....	96
Programvalg (direktevalg).....	82	Stille inn programtimere.....	96
Visning Elektronisk programguide (EPG).....	82	Opptakskonfigurasjon.....	97
Opptak via EPG-skjerm.....	83	Konfigurere dato/tids-innstillinger.....	97
Programvalg.....	83	Konfigurere kildeinnstillinger.....	98
Førstegangsinstallasjon.....	84	Konfigurere andre innstillinger.....	98
Installasjon.....	85	Bruk.....	98
Bruk av menyen automatisk kanalsøk.....	85	Andre funksjoner.....	99
Manuell innstilling.....	85	Tekst-TV.....	99
Digital Antenne Manuelt Søk.....	85	Tips.....	100
Digital Kabel Manuelt Søk.....	86	Vedlegg A: Typiske visningsmoduser for PC-inndata.....	101
Analogt manuelt søk.....	86	Tillegg B: AV- og HDMI-signalkompatibilitet (inngangssignaltypen).....	101
Analog fininnstilling.....	86	Tillegg C: Støttede DVI-oppløsninger.....	102
Nettverk-kanalskanning.....	86	Tillegg D: Støttede filformater for USB-modus.....	102
Tøm Tjenesteliste (*).....	86	Tillegg E: Programvareoppgradering.....	103
Administrere stasjoner: Kanalliste.....	87	Spesifikasjoner.....	104
Bruke kanallisten.....	87	Digital Mottak (DVB-C).....	104
Flytte en kanal.....	87		

Funksjoner

- LED farge-TV med fjernkontroll.
- Fullt integrert bakkesendt digital-kabel TV (DVB-T C-MPEG2) (DVB-T-C MPEG4).
- HDMI-kontakter for digital video og lyd. Denne kontakten er også designet for å HD-signaler.
- USB-inngang.
- Program-opptak.
- Program-tidskift
- 1000 programmer (analoge+digitale).
- OSD-menysystem.
- Integrert tuner DVB-T-C HD, MPEG 2 / MPEG 4 kompatibel.
- Scart-kontakter for eksterne enheter (som f.eks. video, videospill, lydanlegg osv.).
- Stereolyd-system. (German+Nicam)
- Teletekst, hurtigtekst, TOPP-tekst.
- Tilkobling for hodetelefoner.
- Automatisk programmeringssystem.
- Manuelt søk fremover og bakover.
- Dvaletidsbryter / Barnelås.
- Automatisk dempet lyd når sending mangler.
- NTSC-avspilling.
- AVL (Automatisk Volum Begrensning).
- Auto slå av.
- PLL (Frekvenssøk).
- PC-inngang.
- Plug&Play for Windows 98, Windows 7, ME, 2000, XP, Vista.
- Spillmodus

Introduksjon

Vennligst les korresponderende instruksjoner i denne håndboken før apparatet brukes for første gang, dette selv om bruk av elektronisk utstyr er kjent for deg. Merk særlig kapittelet SIKKERHETSREGLER. Behold håndboken for fremtidige referanser. Hvis du selger eller gir bort apparatet må denne bruksanvisningen medfølge.

Takk for at du valgte dette produktet. Denne brukerhåndboken vil vise deg hvordan du bruker TV-en riktig. Les håndboken nøye før du bruker TV-en. Bevar denne håndboken på et sikkert sted for fremtidig bruk. 

Dette apparatet er beregnet for mottak og fremvisning av TV-programmer. De ulike tilkoblingsvalgene gjør det mulig med en ytterligere utvidelse av mottaks- og visningskilder (mottaker, DVD-spiller, DVD-optaker, VCR, PC etc.). Apparatet er kun egnet for bruk innendørs. Dette apparatet er kun til bruk i private husholdninger og kan ikke brukes til industrielle eller kommersielle formål. Vi fraskriver oss ansvar hvis apparatet ikke er brukt som tilsiktet, eller hvis det er utført uautoriserte endringer. Bruk av din LED TV under forhold med svært høy luftfuktighet kan skade apparatet.

Forberedelse

La det være et åpent område på minst 10 cm rundt apparatet for ventilasjon. Ikke plasser objekter på toppen av apparatet, da dette kan føre til feil og gå ut over sikkerheten. Bruk dette apparatet i et moderat klima.

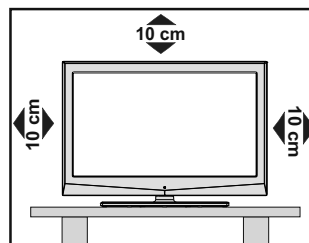

Sikkerhetsinstruksjoner

Les disse sikkerhetsinstruksene nøye, av hensyn til din egen sikkerhet.

Strømkilde

TV-apparatet må kun brukes fra et 220-240V AC, 50 Hz-uttak. Påse at du velger korrekt spenningsinnstilling til ditt bruk.

Strømledning

Ikke sett apparatet, møbler etc. på strømledningen, og sørg for at den ikke kommer i klem. Hold strømledningen i støpselet. Ikke trekk ut støpselet ved å rykke i ledningen, og rør aldri strømledningen når du er våt på hendene, da dette kan føre til kortslutning eller elektrisk støt. Lag aldri knute på ledningen, og bind den aldri sammen med andre ledninger. Strømledningene bør plasseres på en slik måte at de ikke risikerer å bli tråkket på. En skadet strømkabel kan forårsake brann eller gi deg elektrisk støt. Hvis ledningen er skadet og må skiftes, må dette utføres av en kvalifisert fagperson.

Fuktighet og vann

Ikke bruk dette utstyret på et klamt og fuktig sted (unngå badet, vasken på kjøkkenet og i nærheten av vaskemaskinen). Ikke utsett utstyret for regn eller vann, siden det kan være farlig. Ikke plasser væskefylte beholdere, for eksempel blomstervaser, oppå utstyret. Unngå drypp og sprut.

Dersom en gjenstand eller væske skulle komme inn i apparatet, trekk ut strømkontakten av TV-en og få den undersøkt av kvalifisert personell før du forsøker å bruke den igjen.

Rengjøring

Før rengjøring, trekk ut strømledningen fra kontakten. Ikke bruk rengjøringsmiddel i væske- eller sprayform. Bruk en myk og tørr klut.

Ventilasjon

Luker og åpninger på mottakeren er kun ment for ventilasjon og for å forsikre pålitelig ytelse. Disse åpningene må ikke blokkeres eller dekkes til på noen måte, da dette kan føre til overoppheting.

Varme og ild

Apparatet må ikke plasseres i nærheten av åpen flamme eller intense varmekilder, for eksempel en elektrisk varmeovn. Sørg for at åpen flamme, som tente stearinlys, ikke plasseres oppe på TV-en. Batteriene må ikke utsettes for sterk varme, f.eks. sollys, ild og lignende.

Lynnedslag

Ta alltid støpselet ut av stikkontakten ved tordenvær/lynedslag, eller dersom apparatet skal stå i lengre perioder uten å være i bruk.

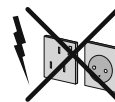

Reservedeler

Når du må bytte deler, sørg for at serviceteknikeren benytter deler som er godkjent av produsenten og har de samme spesifikasjonene som de originale. Uautorisert bytting av deler kan resultere i brann, elektrisk støt eller andre farer.

Vedlikehold

Alt vedlikehold må utføres av kvalifisert personell. Ikke fjern bakdekselet, dette kan føre til elektrisk støt.



Avfallshåndtering

- Instruksjoner for avfallshåndtering:

Emballasje og emballasjerester er resirkulerbare og skal i hovedsak resirkuleres. Pakkematerialer, som folieposer, må holdes unna barn. Batterier, inklusive de som er fri for tungmetaller, må ikke kastes i søppelbøtta. Vennligst kvitt deg med disse på en miljøvennlig måte. Finn ut hvilke bestemmelser som gjelder der du bor.

- Ikke prøv å lade batteriene opp på ny. Eksplosjonsfare. Bytt kun ut batterier med samme eller tilsvarende type.

Dette symbolet på produktet eller på emballasjen betyr at dette er elektronisk og elektrisk utstyr som etter endt levetid bør kastes separat fra husholdningsavfallet. EU har ulike innsamlingsordninger for resirkulering. For mer informasjon, kontakt de lokale myndighetene eller forhandleren du kjøpte produktet hos.



Koble fra enheten

Støpselet brukes til å koble apparatet fra strømmettet, og bør derfor være lett tilgjengelig.

Hodetelefonvolum

For høy lyd fra hodetelefoner og øretelefoner kan føre til hørselstap.



Installasjon

Dersom apparatet kan festes til veggen, må dette gjøres ifølge vedlagte instruksjoner for å forhindre ulykker.

LCD-skjerm

LCD-skjermen er et meget høyt teknologisk produkt, med omkring en million tynne filmtransistorer som gir deg fine billeddetaljer. Av og til kan noen få ikke-aktive piksler forekomme på skjermen som faste punkt av blå, grønn eller rød. Vennligst merk at dette ikke vil påvirke ditt produkts yteevne.

Advarsel! Ikke la TV-en være påslått eller i standbymodus når du forlater huset.

Tilkobling til et TV-distribusjonssystem (kabel-TV osv.) fra tuner

Enheter som er koblet til beskyttende jording av bygningsinstallasjonen via strømmettets forbindelse, eller via andre apparater med en tilkobling til beskyttende jording, og et TV-distribusjonssystem med koaksialkabel, kan i noen tilfeller skape en brannfare.

Tilkobling til et kabel-distribusjonssystem må derfor gjøres med en enhet som gir elektrisk isolering under et visst frekvensområde (galvanisk isolator, se EN 60728-11).

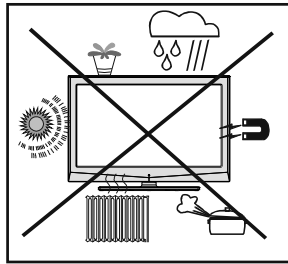

Lisensvarsel (valgfritt)

Laget på lisens fra Dolby Laboratories.

ANERKJENNELSE AV VAREMERKE

“Dolby” og det doble D-symbolet er varemerker for Dolby Laboratories.



Standby Off/On-knappen skiller ikke apparatet fullstendig fra strømmettet. Videre forbruker apparatet strøm når det står på standby. For å skille apparatet fullstendig fra strømmettet må strømkontakten trekkes ut fra støpslet. På grunn av dette bør apparatet plasseres på en slik måte at det er uhindret adgang til støpslet, slik at strømkontakten kan trekkes ut umiddelbart i tilfelle en nødsituasjon. For å redusere fare for brann bør strømledningen trekkes ut fra kontakten for lengre perioder uten bruk, f.eks. under ferier.

Elektriske apparater skal ikke overlates til barn

La aldri barn bruke elektriske apparater uten tilsyn. Barn kjenner ikke alltid igjen mulige farer. Batterier/akkumulatorer kan være livsfarlige hvis svelget. Batterier må lagres utilgjengelig for små barn. I tilfelle svelging av batterier må medisinsk hjelp søkes umiddelbart. Hold også innpakningen borte fra barn. Det er fare for kvelning.

Merk: HDMI tilkoblingen mellom PC og TV kan forårsake radioforstyrrelser og i slike tilfeller anbefales å bruke en VGA (DSUB-15) kontakt.

Pakkens innhold

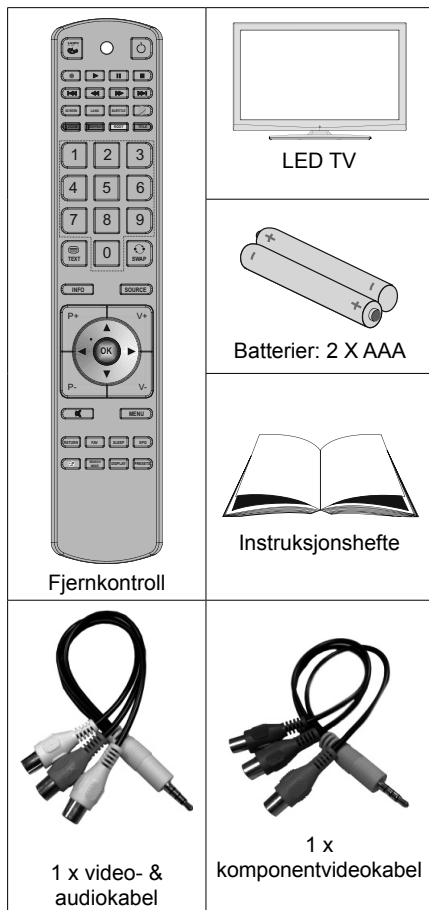

Merk: Du bør undersøke tilbehøret etter kjøp. Pass på at alt tilbehør er inkludert.

Miljøinformasjon

• Denne TV-en er designet for å forbruke mindre energi og spare miljøet.

Du kan ikke bare bidra til å spare miljøet, men også spare penger ved å redusere strømregningene takket være energisparingsfunksjonen på Tven. For å redusere energiforbruket, bør du gjøre følgende:

• Du kan bruke strømsparemodus-innstillingen, som ligger i Funksjon-menyen. Hvis du setter strømsparemodus som På, vil Tven bytte til energisparende modus og lysstyrken nivå på TV-settet vil bli redusert til optimalt nivå. Vær oppmerksom på at enkelte bildeinnstillinger vil være utilgjengelig for endring når Tven er i strømsparemodus.

Strømsparemodus < Av >

- Når TV-en ikke er i bruk, kan du slå av eller koble den fra støpselet. Dette vil også redusere energiforbruket.
- Kobl av strømmen når det går lenger tid uten bruk.
- Merk at det årlig er mer energieffektivt å bruke strømsparemodusen enn å koble Tven fra støpselet. Det er derfor sterkt anbefalt å aktivere strømsparemodus for å redusere det årlige strømförbruket. For å spare strøm når Tven ikke er i bruk, anbefales det likevel også å koble den fra støpselet.
- Vennligst hjelp oss med å spare miljøet ved å følge disse trinnene.

Reparasjonsinformasjon



Vennligst overlat alt vedlikehold til kvalifisert personell. Bare kvalifisert personell må reparere TV-en. Ta kontakt med din lokale forhandler, hvor du har kjøpt denne TV-en for mer informasjon.

Fjernkontrollknapper

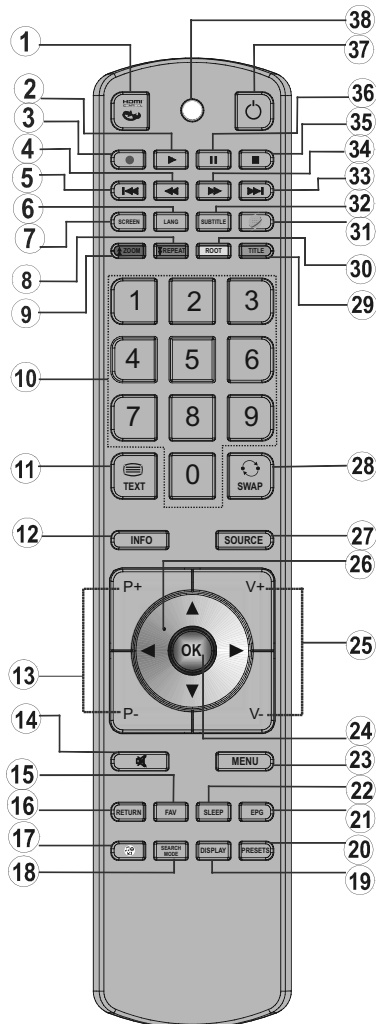
1. Ingen funksjon
2. Spill av (i Media Browser -modus)
3. Program opptak
4. Raske revers (i Media Browser -modus)
5. Ingen funksjon
6. Mono/Stereo - Dual I-II / Gjeldende språk (*) / Spill forhåndsvisning (i Media Browser -modus)
7. Bildestørrelse / Bildezoom (i Media Browser -videomodus)
8. Grønn knapp / Programmeny (i EPG) / Merk/avmerk alle (i favorittlisten)
9. Rød knapp
10. Nummerknapper(**)
11. Tekst-TV / Mix
12. Informasjon /Vis (i TEKST-modus)
13. Program ned - Side opp / Program opp - Side ned
14. Dempet
15. Favorittmodusvalg
16. Avslutt (i DTV-modus) / Return / Indeksside (i TEKST-modus)
17. Media Browser *
18. Ingen funksjon
19. Opptaksbibliotek
20. Valg av bildemodus / Endrer bildemodus (i Media Browser-videomodus)
21. Elektronisk programoversikt
22. Sleep timer
23. Meny på/av
24. OK / Velg /Hold (i TEKST-modus) / Kanallisten
25. Volumregulering
26. Navigasjonsknapper
27. AV / Kilde
28. Forrige program / Nå (i EPG-modus)
29. Blå knapp
30. Gul knapp / programstidslinjen (i EPG)
31. Ingen funksjon**
32. Undertittel på-av / TXT-undertekst (i analog TV-modus) / Undertekst (i Media Browser-modus)
33. Ingen funksjon
34. Hurtig fremoverspuling (i Media Browser-videomodus)
35. Stopp (i Media Browser-videomodus)
36. Pause / Tidskift-opptak
37. Standby
38. Bruk LED-lys



Disse knappene endres i henhold til modellen:

- /Media-nettleter (valgfritt)*
Vinkel/Ingen funksjon*
- /Nettleter (valgfritt)**
Pip/Pip-funksjon (valgfritt)**

LED-TV og knappene på apparatet

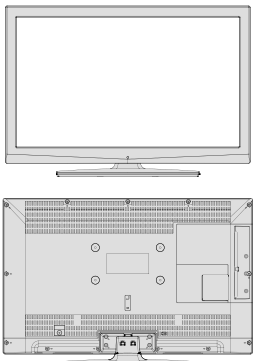
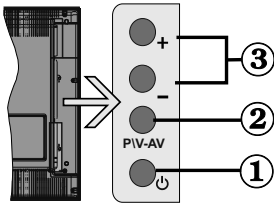
FRONT- OG BAKSIDE	Kontrollknapp OVERSIKT	Kontrollknapper
		<ol style="list-style-type: none"> 1. Standby-knapp 2. TV/AV-knapp 3. Knapp for program opp/ned 4. Volum opp/volum ned <p>Merk: Trykk “ ” / “ ” -knappene samtidig for å vise Hovedmenyen..</p>

Oversikt over koblingene på baksiden

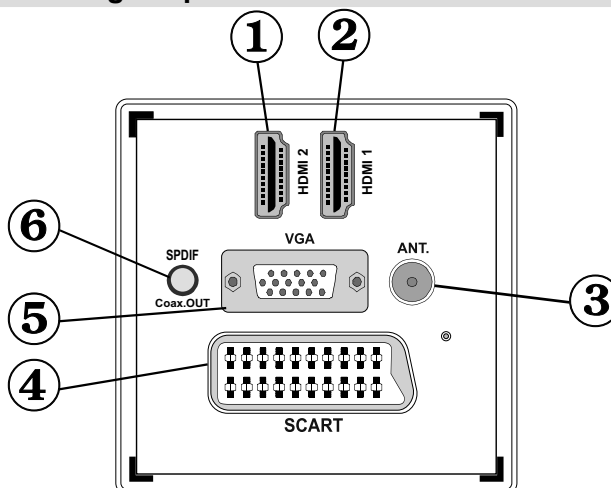

1. **HDMI 2: HDMI Inn**
2. **HDMI 1: HDMI Inn**

HDMI-innganger er for å koble til en enhet med **HDMI**-kontakt. Din LED TV er i stand til å vise høydefinisjonsbilder fra apparater som en høydefinisjons satellittmottager eller en DVD-spiller. Disse apparatene må kobles til via HDMI-kontaktene eller Komponentuttaket. Disse inngangene kan ta imot enten 720p- eller 1080p-signaler. Du behøver ingen lydkobling for en HDMI til HDMI-kobling.

3. **RF-inngang** kobler til et antennesystem eller en kabel.
Merk: Hvis du bruker en dekoder eller en mediespiller, bør du koble takantenne gjennom enheten til TV-en med riktig antennekabel, som vist i illustrasjonene på de følgende sidene.

4. **SCART**- inn/utganger for eksterne enheter. Koble SCART-kabelen mellom SCART-kontakten på TV-en og SCART-kontakten på den eksterne enheten (som f.eks. en dekoder, videospiller eller DVD-spiller).

Merk: Hvis et eksternt apparat kobles til via SCART-kontaktene, blir TV-en automatisk satt over til AV-modus.

Merk: S-VHS signalet kommer gjennom scartpluggen.

Merk: Ved mottak av DTV-kanaler (Mpeg4 H.264) eller mens i medieleser-modus, vil utgang ikke være tilgjengelig via scart-kontakten.

- 5. PC-inngang** er for å koble en PC til TV-apparatet.
Koble PC-kabelen mellom **PC-inngangen** på TV-en og PC-utgangen på PC-en.
- 6. S/PDIF Coaxial Out** sender digitale lydsignaler fra kilden som brukes nå.
Bruk en **SPDIF-koaksialkabel** for å overføre lydsignaler til en enhet med S/PDIF-inngang.

Oversikt over koblingene - koblinger på siden

- CI-åpning som brukes for å sette inn et CI-kort. Et CI-kort gir deg adgang til alle kanalene du abonnerer på. Hvis du ønsker mer informasjon, se avsnittet "Betinget tilgang".
- USB-innganger.
Merk at programopptaksfunksjonen er tilgjengelig via USB-inngangene). Du kan koble til eksterne harddisker til denne inngangen.
- Komponentvideo-innganger (YPbPr)** brukes for å koble til komponentlyd. Du kan koble til komponentvideo- og lydkomponentkontakter med en enhet som har komponentutgang. For å kunne opprett kontakt, må du benytte den vedlagte komponentvideokabelen. Først kobler du den enkle kabelpluggen til YPbPr inngangen på TVen (siden). Så kobler du koblingene på komponentkabelen (ikke inkludert) til den flerdelte delen av komponent videokoplingskabelen. Fargene på koblingene må være like.
- Audio-videoinngangen på siden** er for videokoblinger og audiosignal fra eksterne enheter. For å kunne opprette videokontakt, må du benytte den vedlagte AV-kabelen. Først kobler du den enkle kabelpluggen til AV støpselet på siden av TVen. Deretter fører du videokabelpluggen (ikke inkludert) inn i den GULE inngangen (på koblingssiden) av den vedlagte AV-kabelen. Fargene på koblingene må være like.
For audiooppkobling må du benytte de RØDE og HVITE inngangene på siden av AV-kabelen. Deretter må du føre inn koblingene på audiokablene fra innretningen i de RØDE og HVITE pluggene på **tilførselssiden av AV oppkoblingskabelen**. Fargene på koblingene må være like.
Merk: Du bør bruke audioinngangene på siden av AV oppkoblingskabelen (RØD & HVIT) for lyd når du kobler denne opp mot en TV gjennom PC eller COMPONENT VIDEO inngangen.
- Hodetelefoninngangen brukes for å koble en ekstern hodetelefon til systemet. Koble til hodetelefoninngangen for å få lyden fra TV-en gjennom hodetelefoner (valgfritt).

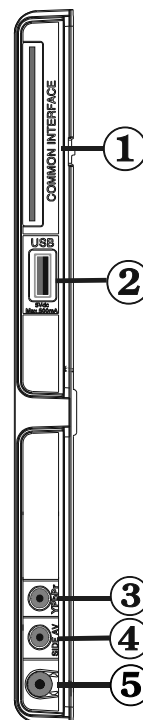

Strømtilkobling

VIKTIG: TV-apparatet er designet for å bruke 220--240V AC, 50 Hz.

- Etter utpakking av TV-apparatet; la det nå romtemperatur før du kobler det til. Koble strømkabelen til en stikkontakt.

Antennetilkobling

- Koble antenne- eller kabel-TV-kabelen til ANTENNEINNGANGEN på baksiden av TV-en.

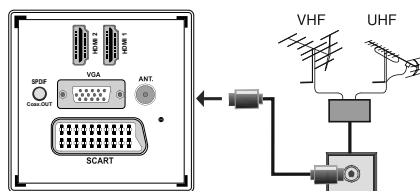

Bruke USB-inngangene

USB-tilkobling

- Du kan koble en USB-harddisk eller et USB-minne til din TV ved å bruke USB-inngangene på TV-en. Denne funksjonen lar deg spille av filer som er lagret på en USB-stasjon eller spille inn programmer.
- 2.5" og 3.5" (hdd med ekstern strømforsyning) ekstern harddisker er støttet.
- For å ta opp et program må du først koble en USB-disk til din TV mens den er slått av. Du skal deretter skru på TV-en for å aktivere opptaksfunksjonen. Hvis ikke vil opptak ikke være tilgjengelig.

VIKTIG!

- Det er best å ta en sikkerhets kopi av filene før du kobler til TV-apparatet for å unngå mulige tap av data. Vær oppmerksom på at produsenten ikke kan være ansvarlig for skader på filen eller tap av data.
- Det er mulig at visse typer av USB-enheter (f.eks. MP3-spillere) eller USB-harddisker/minnepinner ikke er kompatible med denne TV-en.

VIKTIG: TV-en støtter kun FAT32 diskformatering. NTFS-format er ikke støttet. Hvis du kobler til en USB-disk med NTFS-format, vil TV-en be deg om å formatere innholdet. Se avsnittet "Formater disk" i de følgende sidene for mer informasjon om diskformatering.

Merk at ALL data lagret på USB-disken vil gå tapt og deretter vil diskformatet bli konvertert til FAT32.

USB disktilkobling

- Plugg USB-enheten i USB-inngangen på TV-en.

Merk: Plugg inn eller ut din USB-disk mens TV-en er slått av.

Merk: Hvis du skal koble til en USB harddisk til TV-apparatet, må USB-tilkoblingskabelen mellom harddisken og TV-en ha en USB-logo og bør være så kort som mulig.

Merk: Mens du formaterer en USB harddisk som har 1TB (Tera Byte) eller større kapasitet kan du oppleve problemer med formateringsprosessen. I slike tilfeller bør du formatere disken med din datamaskin og den formaterte disktypen bør være FAT32.

SETT FRA SIDEN USB-MINNE

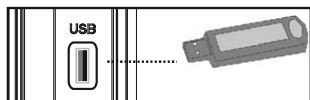

FORSIKTIG!

- Det er meget risikofylt å trekke raskt ut eller sette inn USB-enheter. Spesielt skal du ikke gjøre dette

gjentatte ganger. Dette kan forårsake fysiske skader på USB-spilleren og spesielt USB-enheten.

- Trekk ikke USB-enheten ut mens du spiller av eller spiller inn en fil.

Programmere opptak

For å ta opp et program må du først koble en USB-disk til din TV mens den er slått av. Du skal deretter skru på TV-en for å aktivere opptaksfunksjonen.

VIKTIG: Når du bruker en ny USB-harddiskstasjon anbefales det at du først formaterer disken ved hjelp av din TVs "Format disk" valg.

- For å bruke opptaksfunksjonen bør du koble en USB-disk eller en ekstern harddisk til TV-en og tilkoblet USB-disk bør ha minst 1 GB kapasitet og være kompatibel med 2.0-hastighet. Hvis den tilkoblede USB-enheten ikke støtter 2.0-hastighet vil det vises en feilmelding.

Merk: Innspilte programmer er lagret på den tilkoblede USB-disken. Hvis du ønsker kan du lagre/kopiere opptakene på en datamaskin, disse filene vil imidlertid ikke være tilgjengelig for å spilles på en datamaskin. Du kan spille disse innspillingene kun via din TV.

- For mer informasjon om opptak av programmer se avsnitt "Øyeblikkelig opptak", "Tidsskifte", "Elektronisk programguide", "Opptaksbibliotek" eller "Opptakstimere" i de følgende delene.

- Innspilte programmer er delt opp i deler på 4 GB.

- Innspilte program er lagret i følgende mappe på den tilkoblede USB-disken: \DVR\RECS. Alle opptak er indikert med et nummer. En tekst-fil (txt) opprettes for hvert opptak. Denne tekstfilen inneholder informasjon slik som sender, program og opptakstid.

- Timeshifting kan bli stoppet i henhold til USB-enhetskrivehastighet. Hvis USB-enhetens hastighet er ikke nok for video stream bitrate, kan timeshifting bli stoppet og opptaket kan mislykkes. Hvis HD service-bitrate er større enn 13 Mbp/sek. Er det mulig at noen fryse-moment kan sees under timeshifting på både USB disk og på ekstern HDD.

- Opptak av HD-programmer kan oppta større størrelsen på USB-disken avhengig av sendingens vedtak. Av denne grunn er det anbefalt å bruke USB-harddisker for opptak av HD-programmer.

- Ikke koble ut USB/HDD under innspillingen. Dette kan skade den tilkoblede USB/HDD.

- Multipartisjonsstøtte er tilgjengelig. Maksimalt 2 forskjellige partisjoner er støttet. Hvis disken har fler enn 2 partisjoner, er det mulig den vil krasje. Første partisjon på USB disken er brukt for PVR forberedte funksjoner. Den må også formatteres som primær partisjon som skal brukes til PVR forberedte funksjoner.

- Multi-partisjon harddiskene kan støtte inntil to partisjoner.
- Noen stream-pakker kan ikke spilles inn på grunn av signalproblemer, så noen ganger fryses video under avspilling.
- Spill inn, Spill av, Pause, Display (for spillelistens dialog) knappene kan ikke brukes når tekst-TV er på. Hvis et opptak starter fra timeren når tekst-TV er på, blir tekst-tv automatisk slått av. Også tekst-TV-bruken er deaktivert når det er løpende opptak eller avspilling.
- Radio opptak er ikke støttet.
- TV-en kan ta opp programmer i inntil ti timer.

Slik kobler du LED-TV-en til en PC

Hvis du vil vise datamaskinens skjermbilde på LED-TV-en din, kan du koble datamaskinen til TV-apparatet. Skru av både datamaskinen og skjermen før du kobler til kabelen. Bruk en 15-pins kabel for å koble PC til LED-TV. Når koblingen er gjort, skift til PC-kilde. Se avsnittet om "Inngangvalg". Still inn den oppløsningen du ønsker. Informasjon om oppløsning finner du i vedleggene.

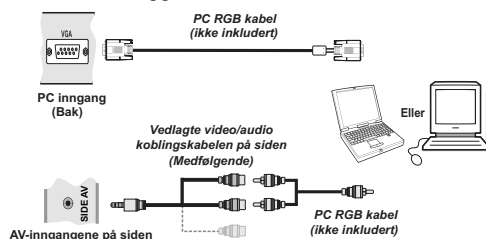

Slik bruker du AV-sidekontakter

Du kan koble en rekke forskjellig utstyr til LED TV-en ved å benytte sidekoblingene på TV-en.

- For å koble til et videokamera, bør du bruke **AV** støpselet (side). Hvis du ønsker å gjøre dette, må du bruke den vedlagte **video/audio koblingskabelen**. Først kobler du den enkle kabelpluggen til **AV IN** inngangen på TV-en (siden). Deretter fører du kabelen fra videokameraet (*ikke inkludert*) inn i koblingssiden av **video/audio koblingskabelen**. Fargene på koblingene må være like. Se figuren nedenfor.
- Deretter må du skru over til **Side AV** som kilde. Se delen for **Inngangvalg** i den følgende delen for mer informasjon.

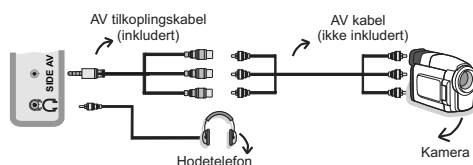

- For å kunne høre TV lyd fra hodetelefoner må du koble hodetelefoner til TV-en med **hodetelefonpluggen** som vist ovenfor.

Slik kobler du til en DVD-spiller

Vennligst les **DVD-spillerens instruksjonshåndbok** for mer informasjon. Skru av både TV-en og enheten før du setter opp en tilkobling.

Merk: Kabler vist i illustrasjon følger ikke med.

- Hvis DVD-spilleren har en **HDMI**-kontakt, kan du koble til via **HDMI**.

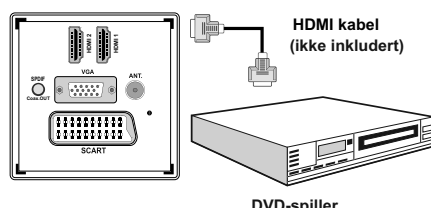

- Når du kobler til DVD-spiller, som vist nedenfor, må du skru over til **HDMI** signalkilde. Se **Inngangvalg** for mer informasjon vedrørende kildevalg.

Koble til en DVD-spiller gjennom komponentstøpslene (YPbPr) eller scartplugg

- De fleste DVD-spillere er ikke koblet gjennom **KOMPONENTKONTAKTER (YPbPr)**. For å kunne opprette kontakt, må du benytte den vedlagte komponentvideokabelen. Først kobler du den enkle kabelpluggen til YPbPr inngangen på TV-en (siden). Så kobler du koblingene på komponentkabelen (*ikke inkludert*) til den flerdelte delen av komponentvideokoblingskabelen. Fargene på koblingene må være like.
- For å opprette audioforbindelse, bruk **VGA/audiokomponentkabelen**. Først må du sette den enkle pluggen inn i TV-en. Så kobler du koblingene på komponentkabelen (*ikke inkludert*) til den flerdelte delen av **VGA/audiokomponentkoblingskabelen** (se figur). Fargene på koblingene må være like.

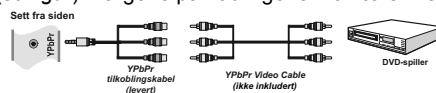

- Når koblingen er gjort, skift til **YPbPr**-kilde. Se avsnittet om "**Inngangvalg**".

Merk: For å koble til YPbPr innretningen må du benytte den vedlagte komponentkoblingskabelen (YPbPr)

- Du kan også koble via **SCART**.

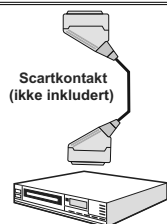
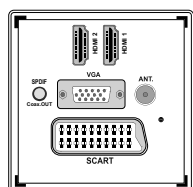

DVD-spiller

- **Merk:** Disse tre tilkoblingsmetodene har samme funksjon, men ulikt kvalitetsnivå. Det er ikke nødvendig å koble til på alle tre måtene samtidig.

Fjernkontroll

Sett inn batterier

- Fjern batteridekselet på undersiden av fjernkontrollen ved å dra forsiktig bakover fra den utpekte delen.
- Sett inn to **AAA/R3** eller tilsvarende type batterier. Vær oppmerksom på riktig polaritet (+/-) når du setter inn batteriene og sett batteridekselet.



Merk: Ta batteriene ut av fjernkontrollen når den ikke skal brukes på lenge. I motsatt fall kan det oppstå skade på grunn av lekkasjer fra batteriene. Rekkevidden er på rundt 7 meter/23ft.

Slå av/på

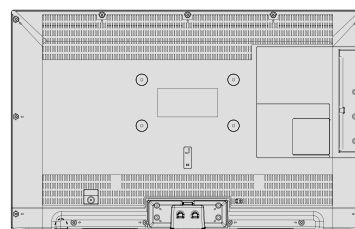

(Standby Switch)

For å slå TV-en på:

- Koble strømledningen til 220-240V AC 50 Hz.
- Vri knappen "I" til posisjonen "I" slik at TV-en går over i beredskapsmodus. Beredskaps-LED lyser opp.
- For å slå TV-en på fra beredskapsmodus, enten:
 - Trykk på knappen "⏻", **P+ / P-** eller en nummertast på fjernkontrollen.
 - Trykk på knappen **-P/CH** eller **P/CH+** på TV-en.

Da slås TV-en på.

Merk: Hvis du slår på TV-en via knappene **PROGRAM** **OPP/NED** på fjernkontrollen eller på TV-apparatet, vil programmet du sist så på velges igjen.

TV-en slås på ved begge metoder.

For å slå TV-en av

- Vri knappen "I" til posisjon 2 som illustrert, (I) slik at TV-en slår seg **AV**.
- **For å slå TV-en fullstendig av, dra strømledningen ut av stikkkontakten.**

Merk: Når TV-en står i beredskapsmodus, kan beredskaps-LED blinke for å vise at funksjoner slik som **Beredskapssøk**, **Over Air Download** eller **Timer** er aktive.

Inngangsvalg

Når du har koblet det eksterne systemet til TV-en din, kan du velge andre inngangskilder. Trykk "SOURCE" knappen på fjernkontrollen gjentatte ganger for å endre kilde.



Grunnleggende bruk

Du kan betjene din TV både ved hjelp av fjernkontroll og tastene på selve apparatet.

Betjening av tastene på TV-apparatet

Voluminnstilling

- Trykk "◀" for å redusere volumet, eller "▶" for å øke volumet, slik at volumnivået (stolpe) vises på skjermen.

Programvalg

- Trykk "P/CH +" for å velge neste program eller "P/CH -" for å velge forrige program.

Slik viser du hovedmenyen

- Trykk "◀" / "▶" samtidig for å vise hovedmenyen. I hovedmenyen velges undermeny med "P/CH -" eller "P/CH +" og du går inn i undermenyen ved hjelp av "◀" og "▶". Les avsnittene om Menysystemet for å lære å bruke menyene.

AV-modus

- Trykk "TV/AV"-tasten på kontrollpanelet på TV-en for å skifte mellom AV-modusene.

Betjening av fjernkontrollen

- Fjernkontrollen til TV-en er spesiallaget for å styre alle funksjonene i modellen du har valgt. Funksjonene blir beskrevet i samsvar med menysystemet på TV-en din.
- Funksjonene i menysystemet er beskrevet i følgende avsnitt.

Voluminnstilling

- Trykk "V+"-tasten for å øke volumet. Trykk "V-"-tasten for å redusere volumet. En volumnivå-skala (stolpe) vises på skjermen.

Programvalg (Forrige eller neste program)

- Trykk "P -"-tasten for å velge forrige program.
- Trykk "P +"-tasten for å velge neste program.

Programvalg (direktevalg)

- Trykk talltastene på fjernkontrollen for å velge programmer mellom 0 og 9. TV-apparatet vil slå over til valgt program. For å velge programmer mellom, trykkes nummertastene gjentatte ganger. Hvis du ikke trykker den andre talltasten raskt nok, vil du gå til programmet som hører til den første talltasten. Trykk programnummer direkte for å velge tilbake ensifrede programmer.

Visning Elektronisk programguide (EPG)

Du kan se den elektroniske programguiden (EPG) for å få informasjon om tilgjengelige programmer. For å finne EPG-menyen, trykk EPG-knappen på fjernkontrollen.

- Trykk "◀"/"▶" knappen for å finne fram gjennom kanalene.
- Trykk "◀"/"▶" knappen for å finne fram gjennom programmene.
- EPG viser all tilgjengelig informasjon på alle kanaler.
- Merk deg at informasjon om programmer oppdateres automatisk. Hvis det ikke finnes hendelsesinformasjon tilgjengelig på kanalene, vises EPG tom.



OK (valgfrritt): viser/tar opp eller setter timere for fremtidige programmer.

INFO (detaljer): viser programmer i detalj.

Grønn knapp: Programoversikten blir vist.

Gul knapp: Viser EPG-dato i henhold til tidsprogresjonen

Blå knapp (Filter): Viser alternativer for filtrering.

(RECORD) SPILLE INN: TV-en vil begynne å spille inn det valgte programmet. Du kan trykke igjen for å stoppe innspillingen.



Rød knapp (Førrige): Viser programmer fra forrige tidsavsnitt.

Grønn knapp (Neste): Viser programmer for neste tidsavsnitt.

Gul knapp (Dagen Før): Viser programmene for dagen før.

BLÅ knapp (Neste dag): Viser programmene for neste dag.

Talltaster (hopp): Hopper til foretrukket kanal med talltastene.

OK (valgfrøtt): viser/tar opp eller setter timere for fremtidige programmer.

Tekstknapp (Filter): Viser alternativer for filtrering.

INFO (detaljer): viser programmer i detalj.

(RECORD) SPILLE INN: TV-en vil begynne å spille inn det valgte programmet. Du kan trykke igjen for å stoppe innspillingen.

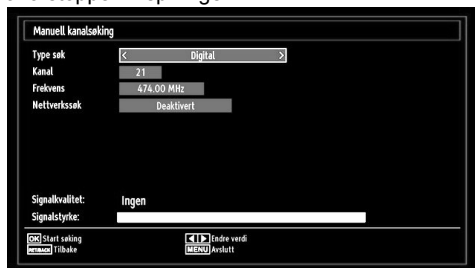

Gul knapp (Dagen før): Viser programmene for dagen før.

Grønne knapp (Neste dag): Viser programmene for neste dag.

Gul knapp (Zoom): Utvider programinformasjon.

Blå knapp (Filter): Viser alternativer for filtrering.

INFO (detaljer): viser programmer i detalj.

Talltaster (hopp): Hopper til foretrukket kanal med talltastene.

OK (valgfrøtt): viser/tar opp eller setter timere for fremtidige programmer.

Tekst (Søk): Viser "Guidesøk" menyen.

Du kan søke programmer ved å bruke skjermen for guidesøk. Søkealternativene finnes inne på skjermen guidesøk. Du kan søke etter sjanger eller titler. Hvis du velger alternativet SJANGER, listes programmer i samsvar med sin sjanger. Hvis du velger tittel og trykker på ned-knappen, vil neste linje bli markert og alfanumeriske tall vil vises i bunnen av skjermen. Tast inn navnet på det program du ønsker å finne. Når du er ferdig, trykk på ned-knappen for å markere Start Søk og trykk deretter på OK-knappen for å fortsette.

SUBTITLE (UNDERTEKSTER): Klikke **TEKSTINGSKNAPPEN** for å vise Velg Sjanger meny. Ved hjelp av denne funksjonen kan du søke i databasen til programguiden i overensstemmelse med sjangeren som du har valgt. Tilgjengelig informasjon i programguiden søkes og resultater som samsvarer med kriteriene dine, listes opp.

SWAP (NÅ) : viser programmet som kjører for øyeblikket.

Opptak via EPG-skjerm

VIKTIG: For å ta opp et program må du først koble en USB-disk til din TV mens den er slått av. Du skal deretter skru på TV-en for å aktivere opptaksfunksjonen. Hvis ikke vil opptak ikke være tilgjengelig.

(RECORD) SPILLE INN: TV-en vil begynne å spille inn det valgte programmet. Du kan trykke igjen for å stoppe innspillingen.

Merk: Bytting til en annen TV-kanal eller kilde er ikke tilgjengelig under opptak.

◀ / ▶ : Side venstre / Side høyre.

Programvalg

Klikk OK i EPG-menyen for å gå inn i "Hendelsesinnstillinger"-menyen.



Velg kanal

Ved å bruke dette valget i EPG-menyen kan du bytte til valgte kanal.

Ta opp /Slette opptakstimer

VIKTIG: For å ta opp et program må du først koble en USB-disk til din TV mens den er slått av. Du skal deretter skru på TV-en for å aktivere opptaksfunksjonen. Hvis ikke vil opptak ikke være tilgjengelig.

- Etter at du har valgt et program i EPG-menyen klikker du OK og Alternativer-skjermen vises. Velg "Opptak" og klikk OK-knappen. Etter denne handlingen vil et opptak legges til det valgte programmet.
- For å avbryte et allerede innstilt opptak merker du programmet og klikker OK og velger "Slett opptakstimer". Opptaket vil bli avbrutt.

Merk: Du kan ikke bytte til en annen kanal eller kilde mens det er et aktivt opptak på den gjeldende kanalen.

Stille inn timer / slette timer

Etter at du har valgt et program i EPG-menyen klikker du OK og Alternativer-skjermen vises. Velg "Set Timer on Event" (Stille inn timer på hendelse) og klikk OK-knappen. Du kan stille inn en timer for fremtidige programmer.

For å avbryte en allerede innstilt påminnelse, merker du det programmet og klikker på OK. Velg deretter "Slett timer". Timeren vil bli avbrutt.

Merk: Det er ikke mulig å ta opp eller stille inn timere for to eller flere individuelle hendelser innen det samme tidsintervallet.

Førstegangsinstallasjon

VIKTIG: Sørg for at antennen eller kabelen er tilkoblet før du slår på TV for første gang.

- Når TV-en brukes for første gang, vil installasjonsveilederen guide deg gjennom prosessen. Først vil skjermen for valg av språk vises:

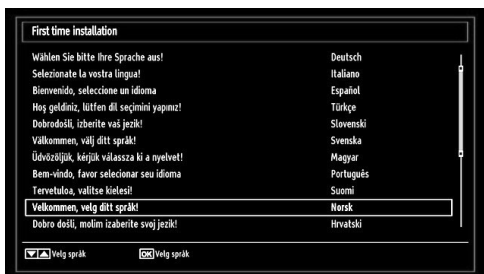

- Bruk "▼" eller "▲" for å velge ditt språk og trykk OK for å velge språk og fortsette.
- Etter at språk er valgt vil skjermen "Velkommen!" vises og be deg om å stille inn Land, Tekst-TV-språk og valg for skanningskryptering.



- Ved å trykke på "◀" eller "▶"-knappene velger du landet du ønsker å stille inn og trykker deretter på "▼" for å velge Tekst-TV-språk. Trykk "◀" eller "▶" for å velge Tekst-TV-språk.
- Klikk "▼" knappen etter du har valgt Tekst språk. **Skannkryptering** vil deretter merkes. Du kan stille inn **Skannkryptering** som **Ja** hvis du ønsker å skanne kodede stasjoner. Deretter velg det ønskede språket.
- Klikke **OK**-knappen på fjernkontrollen for å fortsette og følgende melding vil vises på skjermen:



- For å velge ja- eller nei-alternativene markerer du elementet med "◀" eller "▶"-knappene og trykker deretter på OK.

Deretter vil følgende OSD vises på skjermen:



Hvis du velger KABEL-alternativet, vil følgende skjermbilde vises:

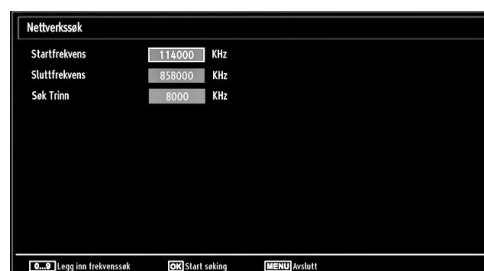

Du kan velge frekvensområdene fra denne skjermen. For å merke linjene du ser, bruk "▼" eller "▲"-knappen. Du kan angi frekvensområdet manuelt ved hjelp av nummerknappene på fjernkontrollen.



Sett Start og Stop Frequency (Stopp Frekvens) som ønsket ved hjelp av nummerknappene på fjernkontrollen. Etter denne operasjonen, kan du angi Search Step (Søketrinn) som 8000 KHz eller 1000 KHz. Hvis du velger 1000 KHz, vil TV-en utføre søkeprosessen på en detaljert måte. Søkets varighet vil dermed øke tilsvarende. Når ferdig, trykk OK for å starte automatisk søk.

Hvis du velger AERIAL-alternativet fra Søketype-skjermen, vil TV-en søke etter digitale bakke-TV-sendinger.

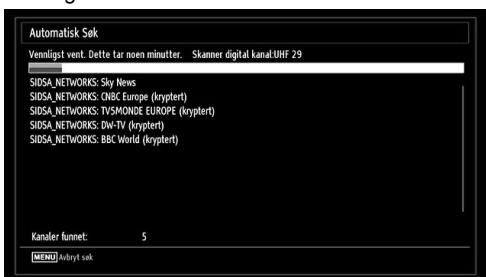

Merk: Du kan trykke **MENU** for å avbryte.

- Etter at alle tilgjengelige stasjoner er lagret, vil Kanallisten bli vist på skjermen. Liker du de utvalgte kanalene, i henhold til LCN, klikker du "Ja" og så "OK".

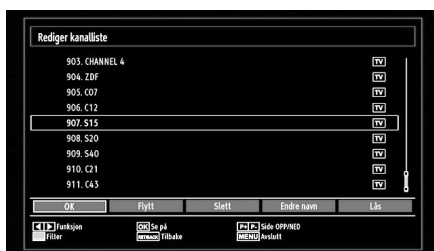

- Trykk **OK** for å avslutte kanalliste og se TV.

Installasjon

Klikk **MENU**-knappen på fjernkontrollen og velg **Installering** ved å bruke "◀" eller "▶" knappen. Klikk **OK**, og følgende meny vil bli vist.



Velg **Channel Scan - Retune (Automatisk Kanalskanning)** ved hjelp av "▼"/"▲" -knappen og trykk **OK**. **Channel Scan - Retune (Automatisk Kanalskanning)** vil vises. Du kan velge alternativer ved å bruke "▼"/"▲" og **OK**-knappene.

Bruk av menyen automatisk kanalsøk

Digital Antenne: Søker og lagrer antenne DVB-stasjoner.

Digital Kabel: Søker og lagrer kabel DVB-stasjoner.

Analog: Søker og lagrer analoge DVB-stasjoner.

Digital Antenne og Analog: Søker og lagrer både antenne og analoge DVB-stasjoner.

Digital Kabel og Analog: Søker og lagrer både analoge og kabel DVB-stasjoner.

- Når du velger et automatisk søk og trykker **OK**, vil en bekreftelsesskjerm vises på skjermen. For å starte installasjonsprosessen velger du **Ja**, for å avbryte velg **Nei** ved å bruke "◀" eller "▶" og **OK**.
- Etter at automatisk kanalsøk er stilt inn, valgt, og bekreftet, vil installasjonsprosessen starte og fremgangsindikatoren vil bevege seg. Klikk **MENU** for å avbryte. I slike tilfeller vil lokaliserte kanaler ikke bli lagret.

Manuell innstilling

HINT: Denne funksjonen kan brukes for innlegging av direktesendinger.

- Velg **Manuelt kanalsøk** fra installasjonsmenyen ved å bruke "▼"/"▲" og **OK**. Manuelt søk valgskjerm vil vises.
- Velg ønsket **Søketype** ved bruk av "◀" eller "▶". Manuelt søk vil endres tilsvarende. Bruk så "▼"/"▲" for å merke et element og trykk "◀" eller "▶" for å stille inn et valg. Du kan trykke **MENU** for å avbryte.

Digital Antenne Manuelt Søk

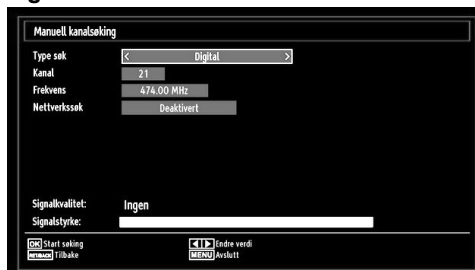

I manuelt kanalsøk må multiplex-verdien eller frekvensen legges inn manuelt, bare innen den verdien eller frekvensen vil det søkes etter kanaler. Etter at **Digital søk** er valgt, kan du taste inn multiplex-verdien eller frekvensen ved å bruke tallknappene på klikke **OK** for å starte søket.

Digital Kabel Manuelt Søk

I kabel manuell skanning, kan du bestemme frekvens, modulasjon, symbolverdien og nettverk kanalskanning alternativer. Når du har valgt søketype som Digital Kabel, kan du stille inn de ønskede alternativene og trykk OK-knappen for å søke.

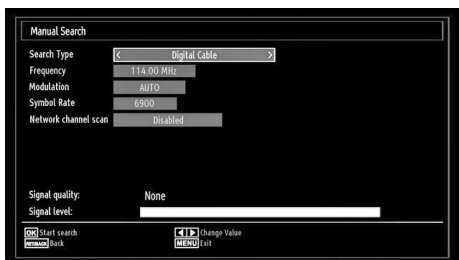

Analogt manuelt søk

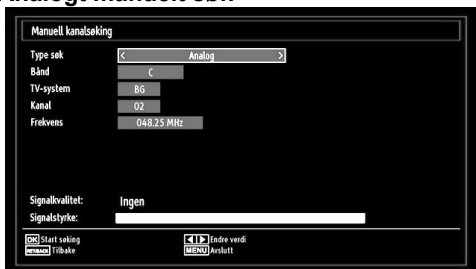

Etter å ha valgt søketypen analogt, kan du bruke "▼" / "▲" for å merke et element og trykk "◀" eller "▶" for å stille inn et valg.

Legg inn kanalnummeret eller frekvensen ved å bruke talltastene. Du kan deretter trykke **OK** for å søke. Når en kanal er lokalisert, vil alle nye kanaler som ikke finnes på listen bli lagret.

Analog fininnstilling

- Velg **Analog fininnstilling** fra installasjonsmenyen ved å bruke "▼" eller "▲" og **OK**. Skjermen Analog fininnstilling vil vises. Funksjonen Analog fininnstilling vil ikke være tilgjengelig hvis det ikke finnes noen analoge kanaler, digitale kanaler eller eksterne kilder lagret.
- Trykk på **OK** for å fortsette. Trykk "◀" eller "▶" for å velge Fininnstilling. Når du er ferdig trykker du på **OK** en gang til.

Nettverk-kanalskanning

Velg Nettverket-kanalskanning fra installasjonsmenyen ved å bruke "◀" eller "▶" og OK-knappene. Nettverk-kanalskanning skjermbilde for valg vil vises. Velg Digital Antenne eller Digital Kabel, og trykk OK-knappen for å fortsette. Følgende melding vil bli spurt. Velg Ja for å fortsette eller velg Nei for å avbryte.

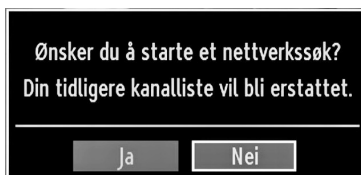

Hvis du begynner Digital Antenne-skanneprosessen, vil automatisk skanning vil starte. Du kan trykke **MENY** for å avbryte.

Hvis du begynner Digital Kabel-skanneprosessen, vil følgende skjermbilde vises.

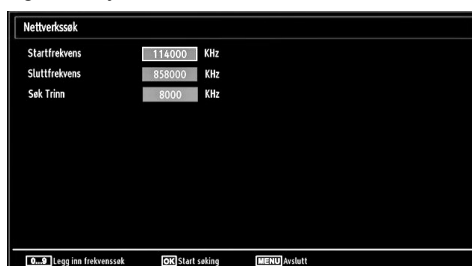

Du kan velge frekvensområdene fra denne skjermen. For å markere linjene du ser, bruker "▼" eller "▲"-knappen. Du kan angi frekvensområdet manuelt ved hjelp av nummerknappene på fjernkontrollen. Sett Start og Stopp Frekvens som ønsket ved hjelp av nummerknappene på fjernkontrollen. Etter denne operasjonen, kan du angi søketrinn som 8000 KHz eller 1000 KHz. Hvis du velger 1000 KHz, vil TV-en utføre søkeprosessen på en detaljert måte. Søkets varighet vil dermed øke tilsvarende. Når ferdig, trykk **OK** for å starte automatisk søk. Automatisk Søk-skjermbildet vises under prosessen.

Merk: Hvis du velger et utvidet intervall mellom Start- og Stopp-frekvens, vil det automatiske søket ta lengre tid.

Tøm Tjenesteliste (*)

(*) Denne innstillingen er bare synlig når Land-alternativ er satt til Danmark, Sverige, Norge eller Finland.

Bruk denne innstillingen for å fjerne lagrede kanaler. Trykk på "▼" eller "▲"-knappen for å velge Tøm Tjenesteliste og trykk **OK**. Følgende OSD vil vises på skjermen:



Velg **JA** og trykk **OK** for å fortsette eller velg **Nei** og trykk **OK** for å avbryte.

Administrere stasjoner: Kanalliste

TV-en sorterer alle lagrede stasjoner i Kanallisten. Du kan redigere denne kanallisten, stille inn favoritter eller stille inn aktive stasjoner som skal listes opp ved bruk av valget Kanalliste.

- Klikk **MENU** for å se hovedmenyen. Velg element på Kanalliste ved å bruke "◀" eller "▶". Klikk **OK** for å se menyinnholdet.



Velg **Rediger kanalliste** for å administrere alle lagrede kanaler. Bruk "◀" eller "▶" og **OK** for å velge Rediger kanalliste.

Bruke kanallisten

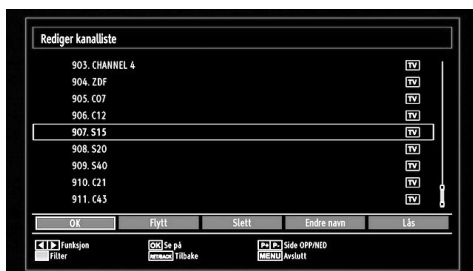

- Trykk "▼" eller "▲" for å velge kanalen som skal behandles. Trykk "◀" eller "▶" for å velge en funksjon på Kanallistemenyen.
- Bruk **P+/P-** for å flytte side opp eller ned.
- Trykk **BLÅ** knapp for å vise filtreringsvalg.
- Trykk på **menyknappen** for å avslutte.

Flytte en kanal

- Velg først ønsket kanal. Velg Flytt i kanallisten og trykk **OK**.
- Skjermen Rediger nummer vil vises. Skriv inn ønsket kanalnummer med tallknappene på fjernkontrollen. Hvis det er en tidligere lagret kanal på det nummeret vil en advarsel vises. Velg Ja hvis du vil flytte kanalen og trykk **OK**.
- Trykk på **OK** for å fortsette. Valgte kanal er nå flyttet.

Slette en kanal

Du kan trykke **GRØNN** knapp for å merke/fjerne merking av alle kanaler, **GUL** knapp for å merke/fjerne merking av en enkelt kanal.

- Velg kanalen som du ønsker å slette og velg **Slett**. Klikk **OK** for å fortsette.
- En advarsel vil vises. Velg **Ja** for å slette, velg **Nei** for å avbryte. Klikk **OK** for å fortsette.

Gi nytt navn til en kanal

- Velg kanalen som du vil gi nytt navn og velg **Rediger navn**. Klikk **OK** for å fortsette.
- Trykk deretter "◀" eller "▶" for å flytte til forrige eller neste tegn. Trykk "▼" eller "▲" for å bla i tegnene, f. eks. kan tegnet 'b' bli til 'a' "▼" eller 'c' "▲". Trykk på nummerknappene 0–9 for å skifte ut markerte tegn ett for ett med tegnene som er over knappene.
- Når du er ferdig, trykk på **OK** for å lagre. Trykk **MENU** for å avslutte.

Låse en kanal

Du kan trykke **GRØNN** knapp for å merke/fjerne merking av alle kanaler, **GUL** knapp for å merke/fjerne merking av en enkelt kanal.

- Velg kanalen som du ønsker å låse og velg **Lås**. Klikk **OK** for å fortsette.
- Du vil bli spurt om å skrive inn PIN for foreldrekontroll. Standard PIN er **0000**. Skriv inn PIN.

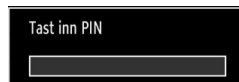

- Trykk **OK** når ønsket kanal er merket for å låse/låse opp kanalen. Låssymbolet vil vises ved siden av valgte kanal.

Administrere stasjoner: Favoritter

Du kan opprette en liste med favorittprogrammer.

- Klikk **MENU** for å se hovedmenyen. Velg element på Kanalliste ved å bruke "◀" eller "▶". Klikk **OK** for å se menyinnholdet.
- Velg **Favoritter** for å administrere favorittlisten. Bruk "▼"/"▲" og **OK** for å velge **Favoritter**.
- Du kan velge flere kanaler som favoritter, slik at kun disse kanalene er tilgjengelige for navigering.



- Velg en kanal ved å bruke "▼" eller "▲". Trykk **OK** for å legge til valgte kanaler til favoritterlisten. Trykk **OK** igjen for å fjerne.

Knappfunksjoner

- **OK**: Legger til/fjerner en stasjon.
- **GUL**: Merker/avmerker en kanal.
- **GRØNN**: Merker/avmerker alle kanaler.
- **BLÅ**: Viser alternativer for filtrering.

Administrere stasjoner: Sortere Kanalliste

Du kan velge hvilke sendinger som skal listes opp i kanallisten. For å vise bestemte typer sendinger, må du bruke innstillingen Aktiv kanalliste.

Velg Aktiv kanalliste fra Kanallistemenyen ved å bruke "◀" eller "▶". Klikk **OK** for å fortsette.



Du kan velge en sendingstype fra listen ved å bruke "▼" / "▲" og **OK**.

Informasjon på skjermen

Du kan trykke **INFO** for å vise informasjon på skjermen. Detaljer om stasjonen og gjeldene program vil vises på informasjonsmeldingen.

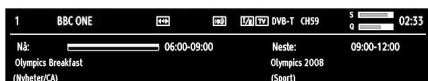

Informasjonsfeltet gir deg flere fakta om kanalen og programmene. Navnet på kanalen vises sammen med kanallistennummeret. *Hint: Ikke alle kanalene sender programdata. Hvis navnet og tiden for programmet ikke er tilgjengelige, vises informasjonsmeldingen uten innhold.*

Hvis den valgte kanalen er låst, må du skrive inn den riktige koden med fire numre for å vise kanalen (standard kode er **0000**). "Skriv inn PIN" vises på skjermen i dette tilfellet:

Mediespiller ved bruk av Media Browser

Hvis USB-minnepinnen ikke gjenkjennes etter strømmen er skrudd av/på eller førstegangs installasjon, ta ut USB-enheten og slå TV-en av og på igjen. Plugg inn USB-enheten på nytt.

Trykk "MENU" på fjernkontrollen og velg Medieleser ved å trykke "◀" eller "▶" for å vise vinduet for Medieleser. Trykk **OK** for å fortsette. Menyvalg for Media Browser vil vises.

I tillegg vises følgende skjerm automatisk når du setter inn en USB-enhet:



Du kan spille av musikk, bilder og videofiler fra en tilkoblet USB-minnepinne. Bruk "◀" eller "▶" for å velge Video, Bilder, Musikk eller Innstillinger.

Se video gjennom USB

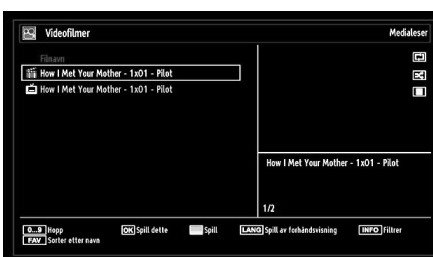

Når du velger Video fra hovedmenyen, vil tilgjengelige videofiler bli filtrert og listet opp på denne skjermen. Du kan bruke "▼" eller "▲" for å velge en videofil og trykke **OK** for å spille en video. Hvis du velger en undertekst og trykker **OK**, kan du velge eller fjerne valg av undertekstfilen. Følgende meny vil vises mens en videofil spilles av:

Hopp (Nummertast): TV-en vil hoppe til filen som starter med bokstaven du tastet in via talltastene på fjernkontrollen.

Spill av dette (OK knapp): Spiller av valgt fil.

Spill av (▶ knapp): Spiller av alle mediefilene og starter med den valgte først.

Språk (Spiller forhåndsvisning): Viser valgt fil i en forhåndsvisningsskjerm.



Spill av (▶ knapp): Starter videoavspillingen.

STOPP (■ knapp): Stopper videoavspillingen.

Pause (|| knapp): Pause i videoavspillingen.

Bakover (◀ knapp): Spoler bakover.

Fremover (▶ knapp): Spoler forover.

Undertekst/Lyd (SPRÅK knapp): Stiller inn undertekst/ Audio.

Hopp (GRØNN knapp): Hopper til tid. Bruk nummerknappene til å skrive inn ønsket tid og trykk den grønne knappen igjen for å fortsette.



Gul: Åpner korreksjonsmenyen for undertekstid



Trykk RETURN (Exit)-knappen for å gå tilbake til forrige meny.

Se bilder via USB

Når du velger Bilder fra hovedmenyen, vil tilgjengelige bildefiler bli filtrert og listet opp på denne skjermen.



Hopp (Nummertast): Hopper til valgt fil ved hjelp av talltastene.

OK: Viser valgt bilde i fullskjerm

Lysbildeframvisning (►knapp): Starter bildefremvisning og bruker alle bildene.

GRØNN knapp: Se bildene i lite format.

RØD knapp: Sorterer filer etter dato.

GUL knapp: Velg visningsstil.

Blå knapp: Endrer medietype.

Alternativer for lysbildeframvisning

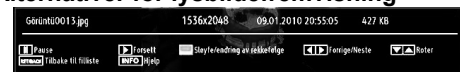

Pause (|| knapp): Stopper lysbildeframvisningen midlertidig.

Fortsett (► knapp): Fortsetter bildefremvisningen.

Loop/stokking (GRØNN knapp): Trykk en gang for å deaktivere Loop. Trykk en gang til for å deaktivere både Loop og tilfeldig rekkefølge. Trykk en gang til for å aktivere kun Tilfeldig rekkefølge. Trykk igjen for å aktivere alle. Du kan følge med på deaktiveringsfunksjonene med endring av ikonene.

Forrige/neste (venstre/høyre-knappene): Hopper til forrige eller neste fil i bildevisningen..

Rotere (Opp/ned knapper): Roterer bildet ved hjelp av opp/ned-knappene.

RETURN (Avslutt): Går tilbake til fillisten.

INFO: Viser hjelp.

Spille musikk via USB

Når du velger Musikk fra hovedmenyen, vil tilgjengelige musikkfiler bli filtrert og listet opp på denne skjermen.



Spill av (► knapp): Spiller av alle mediefilene og starter med den valgte først.

STOP (■ knapp): Stanser avspillingen.

Pause (|| knapp): Pauser valgte avspilling.

RØD: Sorterer filer etter tittel, artist eller album.

Loop/stokking (GRØNN knapp): Trykk en gang for å deaktivere Loop. Trykk en gang til for å deaktivere både Loop og tilfeldig rekkefølge. Trykk en gang til for å aktivere kun Tilfeldig rekkefølge. Trykk igjen for å aktivere alle. Du kan følge med på deaktiveringsfunksjonene med endring av ikonene.

Merk:Hvis du starter avspillingen med ► knappen og aktiverer -symbolet, vil TV-en spille neste musikk/videofil. Avspillingen vil deretter fortsette og når slutten på listen er nådd, vil den bli spilt på nytt fra begynnelsen (loop-funksjon).

Hvis du starter avspillingen med OK knappen og aktiverer Fel! Inget filnavn angivet. -symbolet, vil den samme musikk eller videofil spilles i s. k. loop (gjenta funksjon).

Hvis du starter avspillingen med ► eller OK knappen og aktiverer -symbolet, vil musikk eller videofiler spilles i tilfeldig rekkefølge.

Hvis du starter avspillingen med ► eller OK knappen og aktiverer -symbolene, vil musikk eller videofiler spilles i tilfeldig rekkefølge og tilfeldig rekkefølge vil fortsette.

0..9 (Talltaster): TV-en vil hoppe til filen som starter med bokstaven du tastet in via talltastene på fjernkontrollen.

Spill av dette (OK-knapp): Spiller av valgt fil.

Forrige/neste (venstre/høyre-knappene): Hopper til forrige eller neste fil som skal spilles.

GUL: Velg visningsstil.

BLÅ: Endrer medietype.

Opptaksbibliotek

VIKTIG: For å se opptaksbibliotek må du først koble en USB-disk til din TV mens den er slått av. Du skal deretter skru på TV-en for å aktivere opptaksfunksjonen. Hvis ikke vil opptak ikke være tilgjengelig.

Hvis du vil vise listen over innspillinger, velg "Recordings Library" ("Opptaksbibliotek") og trykk på OK-knappen. Opptaksbibliotek vil vises med tilgjengelige opptak

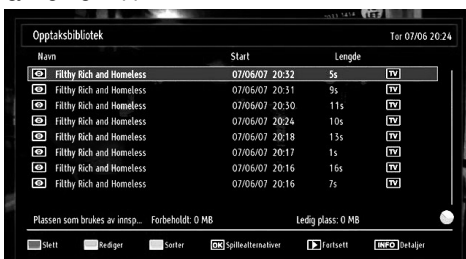

Alle opptakene oppbevares i en liste i opptaksbiblioteket.

RØD-knapp (Slett) sletter det valgte opptaket.

GRØNN knapp (Rediger): Gjør endringer på det valgte opptaket.

BLÅ knapp (Sorter): Endrer rekkefølgen på opptakene. Du kan velge fra et bredt utvalg av sorteringsmuligheter.

OK-knapp: Aktiverer menyen Avspillingsmuligheter:

- *Spill av fra start:* Spiller av opptaket fra begynnelsen.
- *Gjenoppta:* Fortsetter opptakene
- *Spill av fra forskyvning.:* Spesifiserer et avspillingspunkt.

Merk: Visning av hovedmeny og menyelementer vil ikke være tilgjengelig under av spillingen.

► (Gjenoppta): Fortsetter opptakene

INFO (detaljer): Viser de korte utvidete pro grammene i detalj.

Innstillinger for mediabrowser

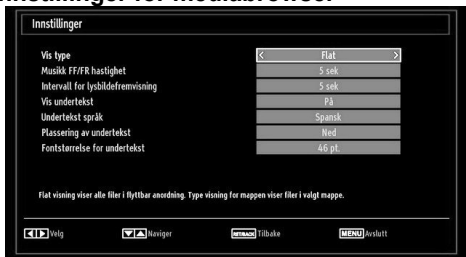

Du kan stille inn dine Media Browser-preferanser ved å bruke Innstillinger-dialogen. Klikk "▼" eller "▲" for å merke et element og bruk "◀" eller "▶" for å bekrefte.

Vis stil: Stiller inn standard browsingsmodus.

Musikk FF/FR-hastighet: Stiller inn hastighet for framover/fremrykning.

Lysbildeintervall: Stiller inn intervalltid for lysbilde.

Vis undertekst: Stiller inn undertekstaktiverende preferanse.

Plassering av undertekst: Stiller inn plassering av undertekst som opp eller ned.

Skriftstørrelse for undertekst: Stiller inn skriftstørrelse for undertekst (maks. 54pt).

Tidsskifteopptak

VIKTIG: For å ta opp et program må du først koble en USB-disk til din TV mens den er slått av. Du skal deretter skru på TV-en for å aktivere opptaksfunksjonen. Hvis ikke vil opptak ikke være tilgjengelig.

- Klikk **||** (PAUSE) mens du ser en sending for å bytte til tidsskifte-modus.
- I tidsskiftmodus pauses programmet og spilles samtidig inn til den tilkoblede USB-disken (*). Klikk ► (SPILL AV) knappen igjen for å se programmet som er pauset fra stopptidspunktet.
- Tilbakespillingen gjennomføres i x1 tilbakespillingshastighet. Du vil se tidsskiftegapet mellom den riktige og det tidsskiftede programmet i infolinjen.
- Bruk ◀ / ▶ (FORRIGE/NESTE) for å gå fremover eller bakover på tidsskifteavspilling. Når tidsskifter er nådd vil tidsskiftmodus avsluttes og du vil kobles tilbake til å se vanlige sendinger.
- Klikk **■** (STOP) for å avslutte tidsskiftmodus.

(*) Varighet på samtidig tidsskifteopptak avhenger av diskstørrelse på din tilkoblede USB-disk, og definert maks. tidsskifte i Konfigurasjonsmenyen for Tidsskifte. Se avsnittet "Opptak" for mer informasjon om innstilling av maks. tidsskifte.

Merk: Bytte til en annen sender eller kilde; og visning av hovedmenyen er ikke tilgjengelig under tidsskifte.

- Lip Sync forsinkelse kan oppstå under timeshifting.

Øyeblikkelig opptak

VIKTIG: For å ta opp et program må du først koble en USB-disk til din TV mens den er slått av. Du skal deretter skru på TV-en for å aktivere opptaksfunksjonen. Hvis ikke vil opptak ikke være tilgjengelig.

- Klikk  (OPPTAK) for å starte opptak av et program mens du ser på. Følgende melding vises på skjermen:

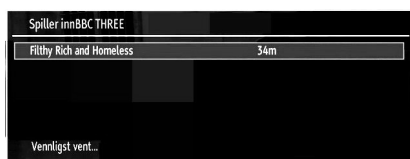

- Opptaks OSD vil deretter bli vist i en kort periode og den gjeldende hendelsen vil bli spilt inn.
- Du kan trykke  (OPPTAKS)-knappen på fjernkontrollen igjen for å spille inn den neste hendelsen på EPG. I dette tilfellet vil OSV vise den programmerte hendelsen for opptak.

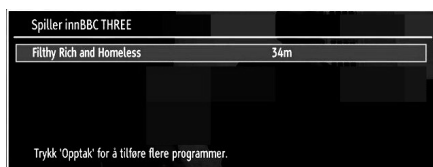





- Klikk  (STOP) for å avslutte tidsskiftemodus for å avbryte opptak. Følgende melding vil vises:



- Velg Ja ved å bruke  eller  / OK for å avbryte opptak.





Merk: Bytte til en annen sender eller kilde; og visning av Media Browser er ikke tilgjengelig under opptaket.

Se innspilte programmer

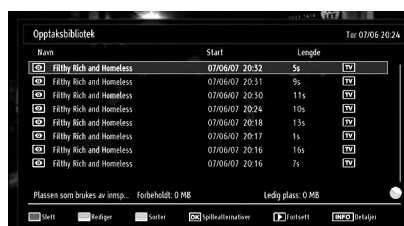
I hovedmenyen, bruk  eller -knappene for å velge Media Browser. I hovedmenyen, merk Opptaksbibliotek ved å bruke  eller  og klikk OK for å velge. Opptaksbibliotek vil vises.

VIKTIG: For å se opptaksbibliotek må du først koble en USB-disk til din TV mens den er slått av. Du skal deretter skru på TV-en for å aktivere opptaksfunksjonen. Hvis ikke vil opptak ikke være tilgjengelig.



- Velg et opptak fra listen (hvis tidligere opptak) ved å bruke  / -knappen. Klikk OK for å se Avspillingsvalg. Velg et alternativ ved å bruke  /  eller OK-knappene.





Tilgjengelige avspillingsvalg:

- Spill av fra start: Spiller av opptaket fra begynnelsen.
- Gjenoppta: Fortsetter opptakene
- Spill av fra forskyvning: Spesifiserer et avspillingspunkt.

Merk: Visning av hovedmeny og menyelementer vil ikke være tilgjengelig under tilbakespillingen.

- Klikk  (STOPP) for å stoppe avspilling og gå tilbake til opptaksbibliotek.

Sakte framover

Hvis du klikker  (PAUSE) mens du ser innspilte programmer vil sakte fremoverfunksjonen være tilgjengelig. Du kan bruke  knappen til å gå sakte forover. Hastigheten for sakte forover vil endres ved å klikke  knappen flere ganger.

Endre bildestørrelse:

Bildeformat

- Du kan endre bildesideforholdet til TV-en for å vise bildet i forskjellige zoom-moduser.
- Trykk **SKJERM** gjentatte ganger for å endre bildestørrelse. Tilgjengelige zoom-moduser er oppført under.

Auto

Når AUTO velges, er størrelsesforholdet på skjermen justert etter informasjonen fra valgt kilde (hvis tilgjengelig)

Formatet som blir vist i AUTO-modus er helt uavhengig av WSS informasjonen som kan inkluderes i sendingssignalet eller signalet fra et eksternt utstyr.

Merk: Auto-modus vil kun være tilgjengelig fra HDMI, YPbPr og DTV kilder.

16:9

Denne strekker venstre og høyre side av et normalt bilde (4:3-bildesideforhold) for å fylle inn en bredskjerm.

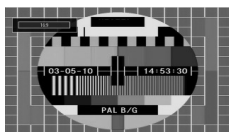

- For et 16:9-bildesideforhold hvor bildet har blitt presset sammen til et normalt bilde (4:3), bruk **16:9**-modus for å gjenopprette bildet til dets originale fasong.

Undertekst

Denne zoomer inn det brede bildet (16:9-bildesideforhold) med undertekst til fullskjerm.

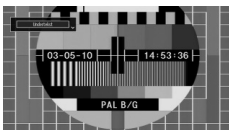

Merk: Du kan bytte til skjerm opp eller ned ved å trykke "▼" / "▲" mens bildezoom er valgt som panoramisk, 14:9 zoom, kino eller teksting.

14:9

Denne zoomer inn det brede bildet (14:9-bildesideforhold) til øvre og nedre grenser på skjermen.

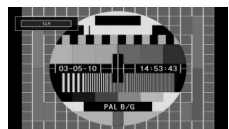

14:9 Zoom

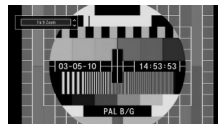

Denne zoomer inn det brede bildet (14:9-bildesideforhold) til øvre og nedre grenser på skjermen.

4:3

Bruk for å vise et normalt bilde (i 4:3-bildesideforhold), da dette er standard fasong.

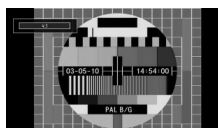

Panorama

Denne strekker venstre og høyre side av et normalt bilde (4:3-bildesideforhold) for å fylle inn skjermen uten å gjøre bildet unaturlig.

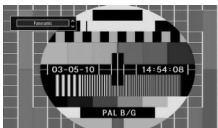

Toppen og bunnen av bildet beskjæres litt.

Kino

Denne zoomer inn det brede bildet (16:9-bildesideforhold) til fullskjerm.

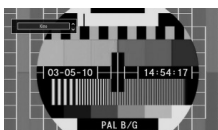

Konfigurere bildeinnstillinger

Du kan bruke ulike bildeinnstillinger i detalj.

Trykk knappen **MENU** og velg bildeikonet ved hjelp av knappen "◀" eller "▶". Trykk **OK** for å vise menyen **Bildeinnstillinger**.



Bruke menyelementer for Bildeinnstillinger

- Trykk "▼" eller "▲" for å merke et menyelement.
- Bruk "◀" eller "▶" for å stille inn et element.
- Trykk på **menyknappen** for å avslutte.

Menyelementer for Bildeinnstillinger

Modus: Du kan stille inn det riktige modusvalget til dine behov. Bildemodus kan stilles inn til et av følgende valg: **Kino, Spill, Dynamisk** og **Naturlig**.

Kontrast : Stiller inn verdier for lyshet og mørkhet på skjermen.

Klarhet: Stiller inn klarhetsverdiene på skjermen.

Skarphet: Stiller inn verdiene for skarphet for objektene vist på skjermen.

Farge: Stiller inn fargeverdier, justerer fargene.

Fargeinnstillinger: Stiller inn ønsket fargetone.

Hue (kun NTSC): Justerer fargeverdiene.

Fargetemperatur: Stiller inn ønsket fargetone.

Velger du **Kjølig**, vil de hvite fargene få en blå fremtoning.

For vanlige farger, velg **Normal**.

Velger du **Varm**, vil de hvite fargene få en rød fremtoning.

Støyreduksjon: Hvis kringkastingssignalet er svakt og det er støy på bildet, kan du bruke innstillingen **Støyreduksjon** for å redusere støynivået. Støyreduksjon kan stilles inn til et av følgende valg: **lav, middels, høy** eller **av**.

Spillmodus: Hvis Spillmodus er satt til På, vil spesifikke spillmodusinnstillinger lastes, som er optimalisert for bedre videokvalitet.

*Merk: Når Spillmodus er på, vil noen av elementene i menyen **Bildeinnstillinger** ikke kunne stilles inn.*

Bildezoom: Sett bildestørrelsen til Auto, 16:9, Teksting, 14:9, 14:9 zoom, 4:3, Panoramisk eller Kino.

Tilbakestill: Tilbakestiller bildeinnstillinger til fabrikkinnstillinger.

*I VGA (PC)-modus vil noen elementer i Bildemenyen være utilgjengelige.. I stedet vil VGA-modusinnstillinger bli lagt til **Bildeinnstillinger** i PC-modus.*

PC bildeinnstillinger

For å justere PC-bildeelementer, gjør følgende:

Trykk "◀" eller "▶" knappene for å velge bildeikon. Bildemenyen vises på skjermen.

Justeringer for **Kontrast, Lysstyrke, Farge, Fargetemperatur** og **Bilde Zoom** i denne menyen er identiske med justeringene som er definert i menyen for TV-bilde under "Menysystem".

Sound, Settings og **Source** innstillinger er identiske med innstillingene forklart i hovedmenyen system.

PC-posisjon: Velg dette for å vise PC-posisjon.



Autoposisjon: Optimaliserer automatisk skjermen. Trykk **OK** for å optimalisere.

H-posisjon: Dette elementet dytter bildet horisontalt til høyre eller venstre side av skjermen.

V-posisjon: Dette elementet dytter bildet vertikalt mot toppen eller bunnen av skjermen.

Punktklokke: Punktklokkefrekvensen retter opp forstyrrelser som vises som vertikale bånd i presentasjoner med mange prikker, som regneark eller paragrafer, eller tekst i mindre skrifttype.

Fase: Avhengig av oppløsningen og fremløpsfrekvensen du har satt TV-en til, kan det hende du ser et tåkete eller prangende bilde på skjermen. Hvis dette er tilfelle, kan du bruke dette elementet for å få et rent bilde ved hjelp av prøving og feiling.

Konfigurere lydinnstillinger

Lydinnstillinger kan konfigureres i henhold til dine personlige preferanser.

Trykk **MENU** og velg det første ikonet ved å bruke “◀” eller “▶”. Trykk **OK** for å vise menyen Lydinnstillinger.

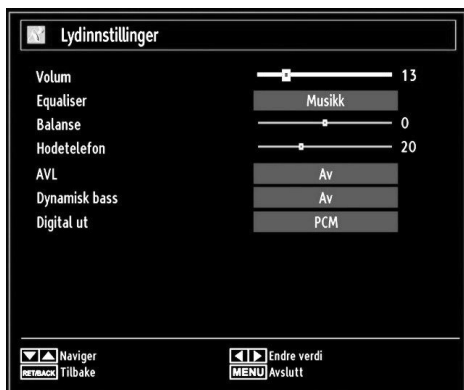

Bruke menyelementer for Lydinnstillinger

- Trykk “▼” eller “▲” for å merke et menyelement.
- Bruk “◀” eller “▶” for å stille inn et element.
- Trykk på **menyknappen** for å avslutte.

Menyelementer for Lydinnstillinger

Volum: Justerer volumnivå.

Forsterker: Trykk **OK** for å vise equalizer undermeny.

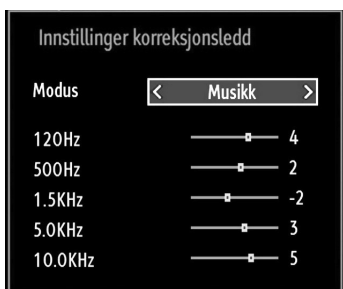

I Equalizermenyen kan modus endres til **Musikk**, **Film**, **Tale**, **Flat**, **Klassisk** og **Brukerdefinert**. Trykk på **MENU** for å gå til forrige meny.

Merk: Innstillingene for Equalizer-menyen kan kun endres når **Equalizer-modus** er satt til **Bruker**.

Balanse: Denne innstillingen brukes for å stille balansen mellom venstre og høyre høyttaler.

Hodetelefon: Stiller inn hodetelefonvolum.

Lydmodus: Du kan velge MONO, STEREO, DUAL-I eller DUAL-II bare dersom den valgte kanalen støtter dette.

AVL: Automatisk Volumkontroll (AVL) stiller inn lyden slik at den oppnår et balansert nivå fra program til program. (Lydnivået på for eksempel reklamer pleier ofte å være høyere enn programmer).

Dynamisk bass: Dynamisk bass brukes for å øke basseffekten på fjernsynet.

Digital ut: Stiller inn digital lydtype ut.

Konfigurere dine TV-innstillinger

Detaljerte innstillinger kan konfigureres i henhold til dine personlige preferanser.

Trykk **MENU** og velg det første ikonet ved å bruke “◀” eller “▶”. Trykk **OK** for å vise menyen stillinger.



Bruke Innstillingermenyen

- Trykk “▼” eller “▲” for å merke et menyelement.
- Trykk **OK** for å velge et element.
- Trykk på **menyknappen** for å avslutte.

Stille inn menyelementer

Betinget tilgang: Kontrollerer betingede tilgangsmodule når tilgjengelig.

Språk: Konfigurerer språkinnstillinger.

Foreldre: Konfigurerer foreldreinnstillinger.

Tidsinnstilling: Stiller inn timere for valgte programmer.

Dato/tid: Stiller inn dato og tid.

Kilder: Aktiverer eller deaktiverer valgte kildevalg.

Andre innstillinger: Viser andre innstillinger for TV-apparatet.

Bruke en betinget tilgangsmodul

VIKTIG: Sett i eller fjern CI-modulen kun når TV-en er SLÅTT AV.

- For å kunne se bestemte digitale kanaler, kan en betinget tilgangsmodul (CAM) være nødvendig. Denne modulen må settes inn i CI-sporet på din TV.
- Skaff Tilgangsmodulen (CAM) og Kodekortet ved å abonnere på en kabeltjeneste, og installer dette på TV-apparatet etter følgende prosedyre.
- Sett inn CAM, og deretter Kodekortet i sporet på terminaldekslet på siden av apparatet.
- CAM må settes i korrekt, det er umulig å sette den feil vei. CAM-en eller TV-apparat kan skades hvis du tvinger CAM-en på plass.

Koble TV-apparatet til strømmen, slå det på, og vent deretter i noen minutter til kortet blir aktivert.

- Når ingen modul er satt inn, vises meldingen "Ingen felles grensesnittsmodule funnet" på skjermen.
- Se modulens brukermanual for detaljer om innstilling.

Vise Betinget adgangsmeny (*)

(*) Disse menyinnstillingene kan endres avhengig av leverandøren.

Trykk **MENU** og velg det ikonet ved å bruke "◀" eller "▶". Trykk **OK** for å vise menyen Innstillinger. Bruk "▼" eller "▲" for for å merke **Betinget tilgang** og trykk **OK** for å se menyelementer.

Konfigurere språkpreferanser

Du kan bruke TVens språkinnstillinger ved bruk av denne menyen.

Trykk **MENU** og velg det femte ikonet ved å bruke "◀" eller "▶". Trykk **OK** for å vise menyen Innstillinger. Bruk "◀" eller "▶" for å merke **Språk** og trykk **OK** for å fortsette:



Bruk "▼" eller "▲" for å stille inn et element. Innstillinger lagres automatisk.

Meny: viser systemspråket.

Foretrukket

Disse innstillingene vil bli brukt dersom de er tilgjengelige. Hvis ikke vil gjeldende innstillinger bli brukt.

- **Lyd:** Stiller inn foretrukket lydsspråk.
- **Undertitler:** Stiller inn språk på undertekster. Det valgte språket vil vises for undertitler.
- **Tekst-TV:** Stiller inn språk for tekst-tv.
- **Guide:** Stiller inn foretrukket Guidespråk.

Gjeldende (*)

(*) Disse innstillingene kan endres kun hvis senderen er støttet. Hvis ikke vil innstillinger ikke være mulig å endre.

- **Lyd:** Endrer lydsspråk for gjeldende kanal.
- **Undertitler:** Endrer undertekstspråk for gjeldende kanal.

Merk: Hvis landvalget er satt til Danmark, Sverige, Norge eller Finland, vil språkmenyen fungere slik som beskrives under:

Språkinnstillinger

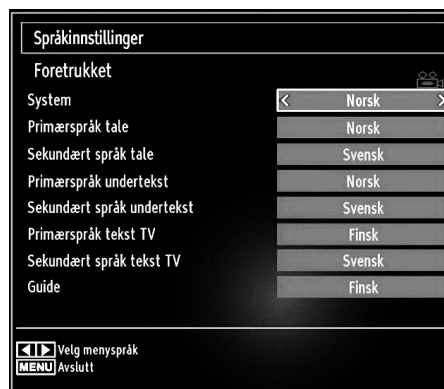

I konfigurasjonsmenyen merker du Språkinnstillingene ved å trykke "▼" eller "▲". Trykk **OK** og undermenyen til Språkinnstillinger vises på skjermen:

Bruk "▼" eller "▲" for å merke menyelementet som skal innstilles og trykk deretter "◀" eller "▶" for å stille inn.

Merknader:

- Systemspråket bestemmer skjermmenysystemet.
- Lydspråket brukes for å velge lydsporet på en kanal.
- Primærinnstillingene er første prioritet når flere alternativer er tilgjengelige på en sending. Sekundærinnstillingene er alternativet når førstevalget ikke er tilgjengelig.

Foreldrekontroll

For å forhindre at enkelte programmer kan ses, kan kanaler og menyer låses ved bruk av et system for foreldrekontroll.

Denne funksjonen aktiverer eller deaktiverer menybeskyttelsessystemet og lar deg endre PIN-koden.

Trykk **MENU** og velg det ikonet ved å bruke "◀" eller "▶". Trykk **OK** for å vise menyen Innstillinger. Bruk "▼" eller "▲" for å merke **Foreldre** og trykk **OK** for å fortsette:



For å vise menyvalg for foreldrelås må PIN legges inn. Standard PIN fra fabrikk er **0000**. Etter koding av riktig PIN vil menyen for foreldreinnstillinger vises:



Bruk av menyen Foreldreinnstillinger

- Velg et element ved å bruke "▼" eller "▲".
- Bruk "◀" eller "▶" for å stille inn et element.
- Trykk **OK** for å vise flere valg.

Menylås: Innstilling av menylås aktiverer eller deaktiverer menytilgangen. Du kan deaktivere tilgang til installasjonsmenyen eller til hele menysystemet.

Voksenlås: Når innstilt, henter dette valget aldersgrenser fra sendingen og hvis dette modenhetsnivåer er deaktivert, vil adgang til sendingen deaktiveres.

Barnelås: Når Barnelås er valgt, vil det kun være mulig å betjene TV-apparatet ved hjelp av fjernkontroll. I så fall vil ingen av knappene på apparatet virke, bortsett fra Standby Off/On-knappen. Når Barnelås er aktivert vil du kunne slå TV-en til Standby med Standby Off/On-knappen. For å slå på TV-apparatet igjen må du ha fjernkontrollen. Dersom en av disse knappene trykkes inn, vil meldingen **Barnelås På** vises på skjermen når menyskjermen ikke er synlig.

Still inn PIN: Definerer en ny PIN. Bruk nummertastene for å skrive inn en ny PIN. Du vil måtte legge inn ny PIN to ganger for verifikasjon.

VIKTIG: PIN-koden fra fabrikk er **0000**. Hvis du endrer PIN-koden, forsikre deg om at du skriver koden ned og oppbevarer den på et trygt sted.

Tidsinnstilling

For å se timermenyen, trykk **MENU** og velg det fjerde ikonet ved å bruke "◀" eller "▶". Trykk **OK** knappen for Kanaloversiktsmeny. Bruk "▼" eller "▲" for å merke **Timere** og trykk **OK** for å fortsette:

Stille inn dvaletimer

Denne innstillingen er brukt for å stille TV-en til å slå seg av etter en bestemt tid.

- Merk Dvaletimer ved å bruke "▼" eller "▲".
- Trykk "◀" eller "▶" for å stille inn. Tidsbryteren kan programmeres mellom **Av** og **2,00** timer (120 minutter) i trinn på 30 minutter.

Stille inn programtimere

Du kan stille inn programtimere for et bestemt program ved å bruke denne funksjonen.

Trykk "▼" for å stille inn timere på en hendelse. Programtimer funksjonstaster vil vises på skjermen.

Legge til en timer

- Trykk GUL knapp på fjernkontrollen for å legge til en timer. Følgende meny vises på skjermen:

Nettverkstype: Denne funksjonen er det ikke mulig å stille inn.

Timertype: Du kan velge timertype som Opptak eller Timer.

Kanal: Endrer kanal ved bruk av "◀" eller "▶".

Opptakstype: Dette elementet er ikke mulig å stille inn.

Dato: Skriv inn en dato ved bruk av nummertastene.

Start: Skriv inn en starttid ved bruk av nummertastene.

Slutt: Skriv inn en sluttid ved bruk av nummertastene.

Varighet: Viser varighet mellom start- og sluttid.

Gjenta: Stiller inn en timer for å gjenta enten én gang, daglig eller ukentlig. Bruk "◀" eller "▶" for å velge et valg.

Endre/slette: Setter endre/slette-tillatelse.

Avspilling: Setter avspillingen tillatelse og foreldrekontroll-innstillinger.

- Trykk GRØNN knapp for å lagre timer. Klikk RØD knapp for å avbryte.

Redigere en timer

- Velg den timeren du vil redigere ved å trykke “▼” eller “▲”.
- Trykk **GRØNN** knapp. Skjermen Rediger timer vil vises.
- Når du er ferdig, trykk på **GRØNN** knapp for å lagre. Du kan trykke **MENU** for å avbryte.

Slette en timer

- Velg den timeren du vil slette ved å trykke “▼” eller “▲”.
- Trykk **RØD** knapp.
- Velg **JA** ved å bruke “◀” eller “▶” for å slette timeren. Velg **NEI** for å avbryte.

Opptakskonfigurasjon

Velg Opptakskonfigurasjon i Oppsettmenyen for å konfigurere opptakstillinger. Følgende meny er vist for opptakskonfigurasjon.

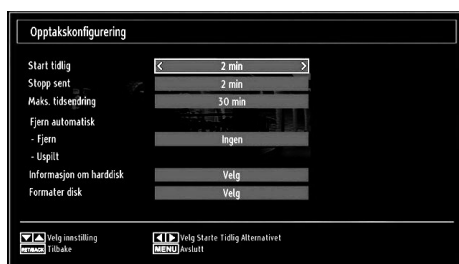

Følgende valg er tilgjengelige for justeringer:

Start tidlig (*)

Du kan stille inn opptakstimeren til å starte tidligere ved å bruke denne innstillingen.

(*) Bare tilgjengelig for EU-land.

Avslutte sent (*)

Du setter innspillings timeren avslutningstid å avslutte senere ved hjelp av disse innstillingene.

(*) Bare tilgjengelig for EU-land.

Maks tidsskifte

Denne innstillingen lar deg stille inn maksimum tid tillatt for tidsskifte. Varighetsvalgene er omtrentlige og kan endres tilsvarende avhengig av sendingen mottatt.

Formater disk

VIKTIG: Merk at **ALL data lagret på USB-disken vil gå tapt og deretter vil diskformatet bli konvertert til FAT32 hvis du aktivere denne funksjonen.**

• Hvis du ønsker å slette alle filer på den tilkoblede USB-disken eller minnepinnen kan du bruke Formater disk-valget.

• Hvis USB-disken din ikke fungerer skikkelig kan du prøve å formatere USB-disken. I de fleste tilfeller vil det å formatere USB-disken gjenopprette vanlig bruk, likevel vil **ALL data** gå tapt på USB-disken.

• Klikk **OK** knappen mens Formater disk-valget er merket. En meny vil vises på skjermen og be deg om å oppgi en pin-kode. Hvis du ikke har endret pin-koden er fabrikkstandard 0000. Etter at du har oppgitt pin, vil en popupmeny vises på skjermen, for å bekrefte at harddisken skal formateres, velg **JA** og klikk **OK** for å formatere harddisken. Velg **NEI** og klikk **OK** for å avbryte. Påse at du tar sikkerhetskopi av viktige opptak før du formaterer USB-disken.

Harddiskinfo

Merk Harddisk-info ved å bruke “▼” eller “▲”-knappen og klikk **OK** for å se detaljer om USB-disken. USB diskinformasjon vil vises.

Konfigurerer dato/tids-innstillinger

Velg **Dato/Tid** i menyen Innstillinger for å konfigurere Dato/Tid-innstillinger. Trykk **OK**-knappen.



• Bruk “▼” eller “▲” knappene for å markere **Dato/Tid**.

Dato, Tid, Tidsinnstillinger og Tidssoneinnstillinger vil bli tilgjengelig.

Bruk “▲” eller “▼” knappene for å markere Tidsinnstillinger. Tidsinnstillinger gjøres ved å bruke “◀” eller “▶” knappene. Den kan settes til **AUTO** eller **MANUAL**.

Når **AUTO** er valgt, er ikke Dato/Tid og Tidssone-mulighetene tilgjengelige. I **MANUELT** kan tidssonene endres.

• Ved å trykke “▲” eller “▼”-knapper velges Tidssone. Bruk “◀” eller “▶” til å endre tidssonen mellom GMT-12 og GMT+12. Nåværende tidspunkt øverst i menylisten vil da endres i samsvar med valgt Tidssone.

• Endringer lagres automatisk. Trykk **MENU** for å avslutte.

Konfigurere kildeinnstillinger

Du kan aktivere eller deaktivere valgte kildevalg. Tven vil ikke slå seg over til deaktiverte kilder når **KILDE**-knappen trykkes inn.

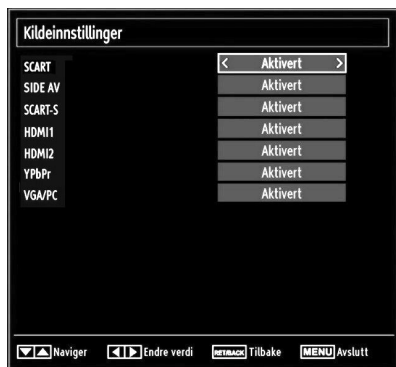

- Velg **Kilde** i Innstillingermenyen og trykk **OK**.
- Trykk "▼" eller "▲" for å velge en kilde.
- Bruk "◀" eller "▶" for å aktivere eller deaktivere valgte kilde. Endringer lagres automatisk.

Konfigurere andre innstillinger

For å vise generelle konfigurasjonspreferanser, velg **Andre innstillinger** i Innstillingermenyen og trykk **OK**.

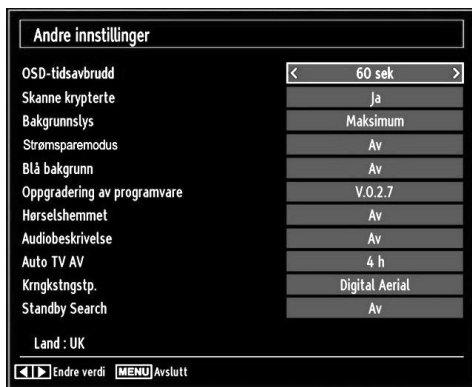

Bruk

- Bruk "▼" eller "▲" for å velge et element.
- Bruk "◀" eller "▶" for å stille inn et valg.
- Trykk **OK** for å vise en undermeny.

Meny-tidsavbrudd: Endrer tidsavbrudd for menyskjermer.

Søk etter kodete kanaler: Når denne innstillingen er på, vil det også søkes etter de kodete kanalene. Hvis søket stilles inn til **Av**, søkes det ikke etter kodete kanaler under automatisk eller manuelt søk.

Baklys (valgfritt): Denne innstillingen av bakgrunnsbelysning kan settes til Auto, Maksimum, Minimum, og Spareinnstilling (valgfritt).

Strømsparingsmodus: Bruk "▼" eller "▲"-knappen for å velge strømsparingsmodus. Trykk "◀" eller "▶"-knappen for å sette strømsparingsmodus På eller Av.

Se delen "Miljøinformasjon" i denne håndboken for mer informasjon om strømsparingsmodus.

Merk: Bakgrunnslys-funksjonen vil være usynlig hvis strømsparemodus er satt til på.

Blå bakgrunn: Aktiverer eller deaktiverer blå bakgrunn når signalet er svakt eller fraværende.

Programvareoppgradering: Bruk denne innstillingen for å sikre at TV-en din alltid er oppdatert med den nyeste informasjonen. For å sikre riktig funksjon, vennligst sikre at Tven er stilt i standby-modus.

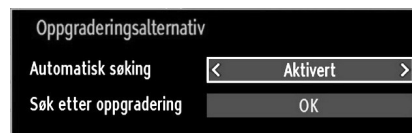

Du kan aktivere eller deaktivere automatisk oppgradering ved å stille inn valget **Automatisk søk**.

Du kan manuelt søke etter ny programvare ved å velge **Søk etter oppgradering**.

Hørselshemming: Hvis kanalen aktiverer et eller annet spesielt signal som gjelder lyd, kan du sette innstillingen på for å motta slike signaler.

Audiodeskriksjon: Lydbeskrivelsen viser til ekstra lydspor for blinde og synshemmede seere av visuelle medier, inkludert fjernsyn og filmer. Den beskrivende fortelleren snakker gjennom presentasjonen ved å beskrive hva som skjer på skjermen i de naturlige lydpausene (og noen gang i løpet av samtaler, hvis det er nødvendig). Du kan bruke denne funksjonen bare hvis kringkasteren støtter dette ekstra fortellersporet.

Auto TV av: Du kan sette timeout-verdien for auto TV av. Etter at timeout-verdien er registrert og Tven ikke registrerer bruk i den valgte tidsperioden, vil den slå seg av.

Signaltype (valgfritt):

Når du stiller inn ønsket signaltype med "◀" eller "▶" knappen, viser Tven den relaterte kanaloversikten. Hvis den relaterte kilden ikke inkluderer noen av de lagrede kanalene, vises meldingen, "Ingen kanaler funnet til denne type." på skjermen.

Søk i hvilemodus (valgfritt):

Bruk "▼" eller "▲" for å velge Hvilemodussøk og trykk deretter "◀" eller "▶" for å stille denne innstillingen inn til På eller Av. Hvis du endrer Hvilemodussøket til Av, vil denne funksjonen ikke være tilgjengelig.

Norsk - 98 -

For å bruke Beredskapssøk, sørg for at du velger Beredskapssøk På.

Hvis Standby-søket er satt til På når TVen er i standby, vil det bli søkt på tilgjengelige sendinger. Hvis TVen finner nye eller manglende sendinger vil en meny komme til syne for å spørre deg om du ønsker å utføre endringer.

Andre funksjoner

Slik viser du TV-informasjon: Programnummer, programnavn, lydindikator, tid, teksttv, kanaltype og oppløsning vises på skjermen når et nytt program skrives inn eller du trykker "INFO"-knappen.

Dempefunksjon: Trykk "X" for å slå av lyden. Dempe-symbolet vises øverst på skjermen. For å avbryte demping har du to alternativer; det første er å trykke "X", det andre er å skru opp volumet.

Valg av bildemodus: Ved å trykke PRESETS-knappen, kan du endre innstillinger for Bildemodus i henhold til dine egne seerbehov. Tilgjengelige alternativer er Dynamisk, Naturlig og Kino.

Slik viser du underteksten: Du kan aktivere teksting ved å trykke på SUBTITLE-knappen på fjernkontrollen. Trykk SUBTITLE-knappen igjen for å deaktivere tekstfunksjonen.

Tekst-TV

Tekst-TV-systemet overfører informasjon som nyheter, sport og vær på TV-en din. Merk at hvis signalet svekkes, for eksempel i dårlige/ugunstige værforhold, kan noe tekstfeil forekomme, eller teletekst-modus kan bli avbrutt.

Funksjonsknappene i tekst-TV er beskrevet under:

"☰" Tekst-TV / Mix : Trykk én gang for å aktivere tekst-TV. Klikk igjen for å velge tekst-tv skjerm over programmet (blande). Trykk én gang til for å gå ut av tekst-TV.

"RETURN" - Indeks: Velger indekssiden for tekst-TV.

"INFO"- Vis: Viser skjult informasjon (f.eks. spilløsninger).

"OK" Hold: Holder en tekstsider når det passer seg. Trykk én gang til for å gå videre.

"◀"/▶" Tilleggssider : Velger tilleggssider hvis tilgjengelig når tekst-TV er aktivert.

P+ / P- og siffer (0-9): Trykk for å velge en side.

Merk: De fleste Tv-stasjoner bruker kode 100 til indeksside.

Fargede knapper (RØD/GRØNN/GUL/BLÅ)

TV-en din støtter både FASTEXT- og TOPtekst-systemene. Når disse systemene er tilgjengelige, vil sidene deles opp i grupper eller emner. Når FASTEXT-systemet er tilgjengelig, vil deler av en tekst-TV-side fargekodes, og kan velges ved å trykke på de fargede knappene. Trykk på en farget knapp som tilsvarer det du vil lese. Fargeskriften dukker så opp, og viser deg hvilke fargede knapper som skal brukes når TOPtekst-sendingen er gjeldende. Trykk på "▼" eller "▲" for å be om den neste eller forrige siden.

Tips

Ta vare på skjermen: Rengjør skjermen med en lett fuktet, myk klut. Ikke bruk etsende væsker, da de kan skade TV-skjermens belegg. For egen sikkerhet, dra ut kontakten mens du rengjør apparatet. Når du flytter TV-en, hold den godt i underdelen.

Innbrenning: Vennligst vær oppmerksom på at innbrenning kan forekomme når skjermen viser et vedvarende bilde. LED TV-ens innbrenning kan forsvinne etter en liten stund. Prøv å skru av TV-en en stund.

For å unngå innbrenning, ikke la TV-en vise stillbilder i lengre perioder.

Ikke strøm: Hvis du ikke får strøm til TV-en, kontroller at kabelen sitter godt fast i stikkontakten.

Dårlig bilde: Har du valgt riktig TV-system? Er TV-apparatet eller husantennen plassert for nærme neonlys, lydutstyr uten jording, etc.? Fjell eller høye bygninger kan forårsake dobbelt bilde eller "spøkelsesbilder". Noen ganger kan bildekvaliteten forbedres ved å endre retning på antennen. Er bildet eller tekst-TV ugjenkjennelig? Sjekk om du har lagt inn riktig frekvens. Vennligst still om kanalene. Bildekvaliteten kan bli dårligere når to tilleggsapparater er koblet til TV-en samtidig. I slike tilfeller bør du koble fra ett av tilleggsapparatene.

Manglende bilde: Sitter antennen ordentlig i? Er pluggene koblet korrekt til antennekontakten? Er antennekabelen skadet? Bruker du riktige plugger for å koble til antennen? Dersom du er i tvil, ta kontakt med leverandøren. Manglende bilde betyr at TV-en ikke mottar signaler. Har du trykket på riktige taster på fjernkontrollen? Forsøk én gang til. Sørg også for at du har valgt korrekt inngangskilde.

Lyd: Ingen lyd høres. Trykket du på knappen og avbrøt lyden ? Lyd kommer kun fra én av høyttalerne. Er balansen innstilt på kun ett av punktene? Se **Lydmenyen**.

Fjernkontroll: TV-en reagerer ikke lenger på fjernkontrollen. Batteriene kan være utladet. Da kan du fremdeles bruke knappene på TV-apparatet.

Inngangskilder: Hvis du ikke kan velge en inngangskilde, er det mulig at du ikke har noen enheter koblet til. Kontroller AV-kablene og kontaktene hvis du har prøvd å koble til en enhet.

Opptak utilgjengelig: For å ta opp et program må du først koble en USB-disk til din TV mens den er slått av. Du skal deretter skru på TV-en for å aktivere opptaksfunksjonen. Hvis ikke vil opptak ikke være tilgjengelig. Hvis du ikke kan ta opp kan du prøve å slå av TV-en og deretter sette inn USB-enheten på nytt mens TV-en er slått av.

USB er for langsom: Hvis meldingen "USB er for sen" vises på skjermen ved start av et opptak, prøv å start opptaket på nytt. Hvis du fremdeles får samme feil er det mulig at din USB-disk ikke tilfredstiller hastighetskravene. Prøv å koble til en annen USB-disk.

Vedlegg A: Typiske visningsmoduser for PC-inndata

Skjermen har en maksimal oppløsning på 1360 x 768. Følgende tabell er en illustrasjon av noen typiske videovisninger. Det er ikke sikkert at TV-en din støtter forskjellige oppløsninger. Oppløsninger som støttes er oppført nedenfor. Hvis du bytter over PC-en til en modus som ikke støttes, vil en advarsel dukke opp på skjermen.

Indeks	Oppløsnings	Frekvens
1	640x400	70 Hz
2	640x480	60 Hz
3	640x480	75 Hz
4	800x600	60 Hz
5	800x600	75 Hz
6	1024x768	60 Hz
7	1024x768	70 Hz
8	1024x768	75 Hz
9	1152x864	75 Hz
10	1280x768	60 Hz
11	1280x1024	60 Hz
12	1360x768	60 Hz

Tillegg B: AV- og HDMI-signalkompatibilitet (inngangssignaltyper)

Kilde	Støttede signaler		Tilgjengelig
EXT (SCART)	PAL 50/60		O
	NTSC 60		O
	RGB 50		O
	RGB 60		O
Side AV	PAL 50/60		O
	NTSC 60		O
YPbPr	480I	60Hz	O
	480P	60Hz	O
	576I	50Hz	O
	576P	50Hz	O
	720P	50Hz	O
	720P	60Hz	O
	1080I	50Hz	O
	1080I	60Hz	O
	1080P	50Hz	O
	1080P	60Hz	O
HDMI1 HDMI2	480I	60Hz	O
	480P	60Hz	O
	576I	50Hz	O
	576P	50Hz	O
	720P	50Hz	O
	720P	60Hz	O
	1080I	50Hz	O
	1080I	60Hz	O
	1080P	50Hz	O
	1080P	60Hz	O
	1080P	24Hz	O

(X: Ikke tilgjengelig, O: Tilgjengelig)

Noen ganger kan et signal på LED-TV-en ikke vises skikkelig. Problemet kan skyldes en mangel i forhold til standardene fra kildeutstyret (DVD, digitalboks osv). Dersom du opplever et slikt problem, kontakt forhandleren og produsenten av kildeutstyret.

Tillegg C: Støttede DVI-oppløsninger

Når du kobler til enheter til din TV ved å bruke DVI-konverteringskabel (følger ikke med), kan du referere til følgende informasjon om oppløsning.

	24Hz	25Hz	30Hz	50Hz	60Hz
480i					<input checked="" type="checkbox"/>
480p					<input checked="" type="checkbox"/>
576i				<input checked="" type="checkbox"/>	
576p				<input checked="" type="checkbox"/>	
720p				<input checked="" type="checkbox"/>	<input checked="" type="checkbox"/>
1080i				<input checked="" type="checkbox"/>	<input checked="" type="checkbox"/>
1080p	<input checked="" type="checkbox"/>	<input checked="" type="checkbox"/>	<input checked="" type="checkbox"/>	<input checked="" type="checkbox"/>	<input checked="" type="checkbox"/>

Tillegg D: Støttede filformater for USB-modus

Media	Fil- ekstensjon	Format		Merknader
		Video	Lyd	(Maksimal oppløsning/bitforhold etc.)
Film	.mpg, .mpeg	MPEG1, 2	MPEG Layer 1/2/3	MAX 1920x1080 @ 30P 20Mbit/sek
	.dat	MPEG1, 2	MPEG2	
	.vob	MPEG2		
	.mkv	H.264, MPEG1,2,4	EAC3 / AC3	
	.mp4	MPEG4, Xvid 1.00, Xvid 1.01, Xvid 1.02, Xvid 1.03, Xvid 1.10-beta1/2 H.264	PCM/MP3	
.avi		MPEG2, MPEG4	PCM/MP3	MAX 1920x1080 @ 30P 20Mbit/sek
		Xvid 1.00, Xvid 1.01, Xvid 1.02, Xvid 1.03, Xvid 1.10-beta1/2 H.264	PCM	
Musikk	.mp3	-	MPEG 1 Layer 1 / 2 (MP3)	32Kbps ~ 320Kbps(Bit rate) 32KHz ~ 48KHz(Samplingsfrekvens)
Foto	.jpg .jpeg	Basis JPEG		maks BxH = 15360x8640 4147200bytes
		Progressiv JPEG		maks BxH = 1024x768 6291456bytes
	.bmp	-		maks BxH = 9600x6400 3840000bytes
Under- tekst	.sub	-		-
	.srt	-		



Tillegg E: Programvareoppgradering

- TVen din er i stand til å finne og oppdatere ny programvare gjennom sendingene som blir kringkastet.
- Ved kanalsøk ser TVen din på de tilgjengelige kanalene som er lagret i innstillingene dine. Før programvareoppdatering er det anbefalt å foreta autosøk og oppdatere alle kanaler.

1) Programvareoppdatering gjennom brukergrensesnitt

- Det er mulig å undersøke manuelt om det finnes ny programvare til TVen.
- Let deg fram gjennom hovedmenyen. Velg **Innstillinger** og velg **Andre innstillinger**. I **Andre innstillinger** gå til **Programvareoppdateringer**, trykk **OK** og åpne **Oppdateringsvalg**.
- I **Oppdateringsvalg** velg **Søk etter oppdateringer** og trykk **OK**.
- Hvis nye oppdateringer blir funnet vil nedlastingen av programvaren starte. En indikator vil vise fremdriften av oppdateringen. Når nedlastingen er avsluttet og vellykket, vil en melding komme til syne for omstart for å aktivere den nye programvaren. Trykk **OK** for å fortsette med omstartsprosedyren.

2) 3.AM søk og oppgradering

- Hvis **Automatisk søk** i **Oppdateringsvalg** er aktivert, vil TVen skru seg på kl. 03:00 og søke kanalene for nye programvareoppdateringer. Hvis ny programvare blir funnet og lastet ned, vil TVen ha denne neste gang den blir slått på.

Anmerkning vedrørende omstart: Omstart er siste trinn i programvareoppdateringen om nedlastingen av den nye programvaren var vellykket. Endelig Initialisering vil finne sted når TVen startes opp igjen. Under omstartsprosedyren er strømtilførselen avslått, og LED lampen foran vil blinke. Etter ca 5 minutter starter TVen opp igjen.

- Hvis TVen ikke starter av seg selv etter ca 10 minutter, trekk ut strømtilførselen i ca 10 minutter, og sett den i igjen. TVen skal da kunne åpne den nye programvaren. Får du fremdeles ikke TV-en til å virke tilfredsstillende, prøv å trekke ut strømtilførselen fra veggen og sette den inn igjen et par ganger. Virker det fremdeles ikke, ta kontakt med servicepersonell.

Forsiktig: Trekk ikke ut pluggen hvis LED lampen blinker. Dette kan føre til at TVen ikke vil skru seg på igjen, og bare kan behjelpes med servicepersonell.



Informasjon for brukere om avfallshåndtering av gammelt utstyr og batterier



Produkter



Batteri

[Kun EU]

Symbolene indikerer at utstyr med disse symbolene ikke skal deponeres sammen med husholdningsavfall. Dersom du ønsker å deponere produktet eller batteri må dette gjøres i overensstemmelse med gjeldende innsamlingssystem eller fasiliteter for korrekt resirkulering.

Merknad: Tegnet Pb nedenfor symbolet for batteri indikerer at dette batteriet inneholder bly.

Spesifikasjoner

FJERNSYNSSENDING

PAL/SECAM B/G D/K K' I/I' L/L'

MOTTAK AV KANALER

VHF (BÅND I/III)

UHF (BÅND U)

Bruk dette apparatet i et moderat klima.

ANTALL FORHÅNDSINNSTILTE KANALER

1000

KANALINDIKATOR

Visning på skjerm

RF-ANTENNEINNGANG

75 Ohm (ubalansert)

OPERASJONSSPENNING

220-240V AC, 50 Hz.

LYD

Tysk + Nicam Stereo

LYD UTGANGSSTRØM (W_{RMS}) (10% THD)

2 x 6

STRØMFORBRUK (W)

135 W (maks)

SKJERM

Razmerje stranic 16:9, diagonalna zaslon 32"

DIMENSJONER (mm)

DxLxH (med stativ): 188 x 770 x 519

Vekt (Kg): 10,10

DxLxH (uten stativ): 40 x 770 x 480

Vekt (Kg): 9,70

Digital Mottak (DVB-C)

Overføringsstandarder:

DVB-C, MPEG2, DVB-C, MPEG4

i. DEMODULASJON

-Symbolverdien: 4.0 Msymbols/s to 7.2 Msymbols/s

-Modulasjon: 16-QAM, 32-QAM, 64-QAM, 128-QAM and 256-QAM

ii. VIDEO

- Alle MPEG2 MP @ ML-formater med oppkonvertering og filtrering til CCIR601-format.

-CVBS analog utgang

iii. AUDIO

-Alle MPEG1 Layer 1 og 2 modus

-Samplingsfrekvensen som støttes er 32, 44,1 og 48 kHz

Digitalt mottak	MHEG-5 ENGINE som oppfyller kravene til ISO / IEC 13522-5	
	Objektkarusellstøtte som oppfyller kravene til ISO/IEC 135818-6 og engelsk DTT-profil.	for Storbritannia
	Frekvensområde: 474-850 MHz for engelske modeller	
	170-862 MHz for EU-modeller	
	Sendestandarder: DVB-T. MPEG-2 / MPEG4	
	Demodulasjon: COFDM med 2K/8K FFT-modus	
	FEC: Alle DVB-moduser	
	Video: MP@ML, PAL, 4:3/16:9	
	Lyd: MPEG Layer I og II 32/44.148kHz.	

ANDERSSON

